

Canon



Zoemini 2

Küçük Fotoğraf Yazıcısı
Kullanıcı Kılavuzu

İÇİNDEKİLER

GÜVENLİK BİLGİLERİ

Kullanmadan Önce Okuyun S.2-4

GENEL BAKIŞ

Paket İçeriği S.5

Ürün Özellikleri S.5

BAŞLANGIÇ

Şarj Etme S.6

Açma/Kapatma S.7

Kağıt Yükleme S.7-8

LED GÖSTERGE S.9

TEKNİK ÖZELLİKLERS.10

UYGULAMAYI YÜKLEME S.11-12

MOBİL AYGIT İLE KÜÇÜK FOTOĞRAF YAZICISINI EŞLEŞTİRME

Android ve iOS ile Eşleştirme S.13-14

KULLANICI ARABİRİMİ

Ana Ekran S.15

Ana Menü S.15

Yazıcı Ayarları S.16-17

GÜVENLİK BİLGİLERİ

KULLANMADAN ÖNCE OKUYUN

Lütfen yazıcıyı kullanmadan önce aşağıdaki talimatları ve güvenlik önlemlerini okuyun.

Yasal bilgiler ve ek güvenlik bilgileri için paket içeriğinde bulunan Yasal Bilgiler ve Güvenlik Bilgileri kılavuzuna başvurun.

RMN: PP1003A

Yasal Model Tanımlama Numarası, yasal tanımlama işlemi için atanmaktadır.



UYARI

Kaçınılması halinde ölümler veya ciddi bir yaralanmaya sonuçlanabilecek olası bir tehlike durumunu belirtmek için kullanılır.

- Çocuklardan ve bebeklerden uzak tutun. Bu ürünün hatalı kullanımı boğulmaya veya kazaya neden olabilir.
- Aygıttan duman, garip bir koku yayılır veya aygıtta başka türlü bir anormallik gözlenirse aygıtı kullanmayı derhal bırakın.
- Pilde veya üründe kabarmalar varsa yazıcıyı kullanmayın.
- Elektrikli Tıbbi Ekipmanların yanında kullanmayın. Bu ürün düşük bir manyetik alan oluşturur. Kalp pili gibi implante edilmiş elektronik aygıtlara yaklaşmayın. Bunun gibi bir aygıtla yazıcıya yaklaşırsanız lütfen doktorunuza başvurun.



DİKKAT

Ürün kusurları haricinde ürünün yanlış kullanımı durumunda oluşabilecek, yaralanmaya veya mala yönelik zarara sebep olabilecek tehlike veya hasar düzeyini belirtmek için kullanılır.

- Aygıt aşırı hava şartlarında çalışırken yazdırmayabilir. Tekrar yazdırmayı denemeden önce yazıcı sıcaklığının 15-32°C arasında önerilen çalışma sıcaklığında olmasını sağlayın.
- Aygıtı lütfen 15-32°C arasında önerilen sıcaklıkta şarj edin.
- Aygıtı yumuşak, kuru bir bezle temizleyin. Nemli bir bezle veya tiner gibi uçucu sıvılarla temizlemeyin.
- Aygıtın iç kısmına toz ve diğer partiküllerin girmesini önlemek için üst kapağı kapalı tutun.
- Havalandırma açıklıklarını herhangi bir nesnenin tıkamadığından emin olun.
- Aygıt düzgün çalışmıyorsa bu ürünü satın aldığınız satıcıyla veya www.canon-europe.com/support adresinden Canon Hizmet ve Destek birimiyle iletişime geçin.
- Elektromanyetik parazit veya elektrostatik boşalma; aygıtın arızalanmasına, belleğin kaybolmasına ya da değişmesine yol açabilir. Böyle bir durumda, iğne veya benzeri bir araç kullanarak aygıtın alt kısmındaki [RESET] düğmesine basın.
- Ürünü doğrudan güneş ışığında kullanmayın veya bırakmayın. Ayrıca hızlı sıcaklık değişimleri, yüksek nem, toz ve kir bulunan ortamlardan kaçının.
- Nemin düşük olduğu bölgelerde, yazıcı statik elektrik yüklenebilir. Yazıcıyı kullanmadan önce gerekli önlemleri alın.
- Yazıcıyı sıvılardan ve sıvı içeren kaplardan uzak tutun.
- Fiziksel yaralanmaya veya zarara yol açabileceği için ürünü yanlış bir şekilde imha etmeyin. Lütfen ürünü yerel yönetmeliklere uygun şekilde imha edin.

PİL HAKKINDA

- Kullanım sonrasında pili tam olarak şarj etmeniz önerilir. Pili sağlıklı bir şekilde muhafaza etmek için, kullanmayacağınız zaman yılda bir kez pili tamamen şarj etmeniz önerilir. Aygıtı altı (6) aydan daha uzun süre boyunca pilin şarjı düşük bir durumda saklarsanız yerleşik pili şarj edemeyebilirsiniz.
- Aygıtı sökmek pil sızıntısı, patlama, hasar veya fiziksel yaralanmaya yol açabilir.
- Pili yüksek sıcaklıklara, doğrudan bir ısı kaynağına veya ateşe maruz bırakmayın.
- Pili bertaraf ederken, bölgenizin mevzuatını takip edin. Ayrıntılı bilgi için yerel yetkililerle iletişime geçin.

GENEL BAKIŞ

PAKET İÇERİĞİ



Küçük Fotoğraf Yazıcısı



USB kablosu



Yasal Bilgiler ve
Güvenlik Bilgileri
Kılavuzu



CANON ZINK®
Fotoğraf Kağıdı
(10 yaprak)

ÜRÜN ÖZELLİKLERİ

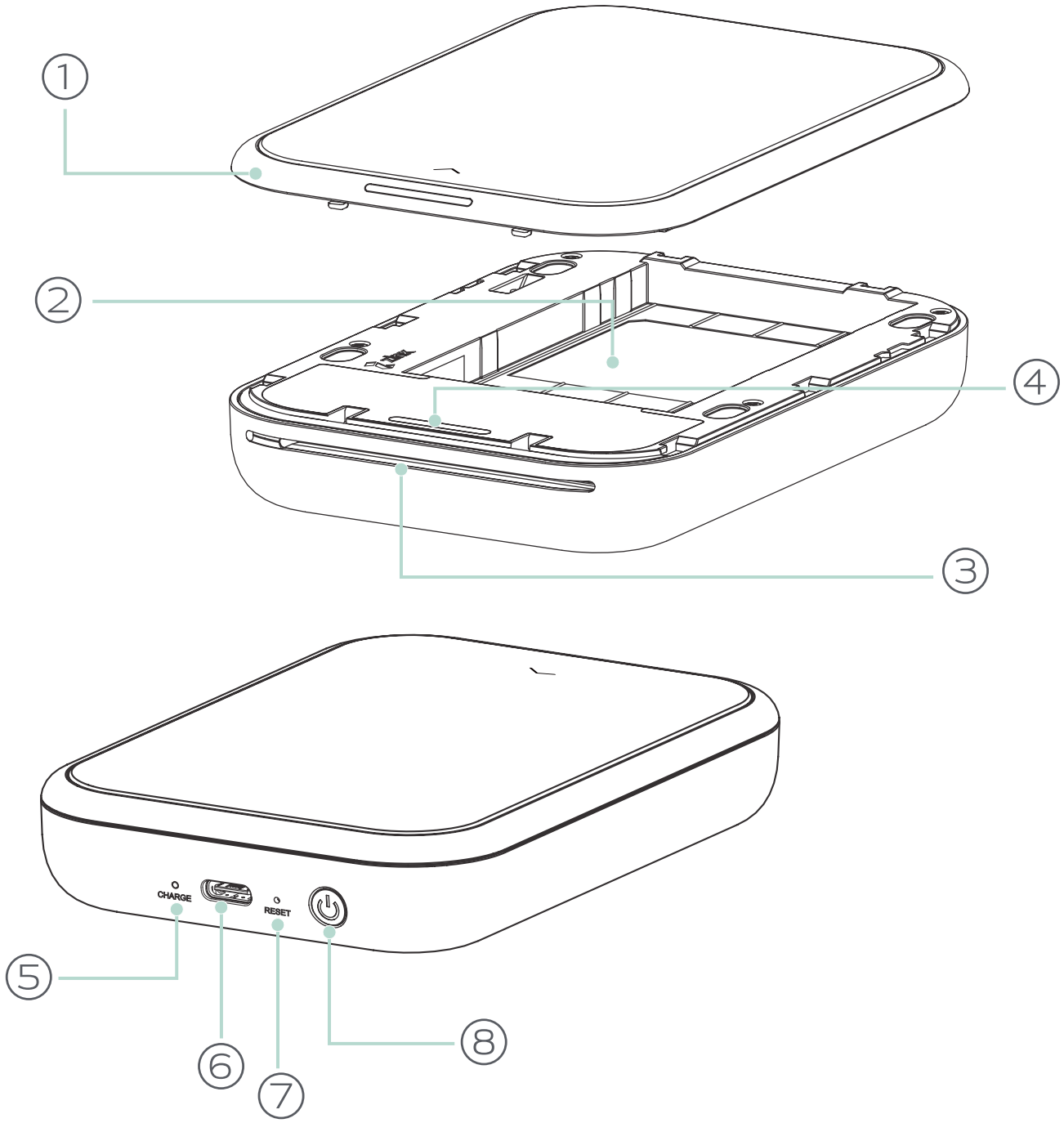

- ① Üst kapak
- ② Kağıt tepsisi
(Üst kapak açıldığında görünür)
- ③ Kağıt çıktı yuvası
- ④ Durum LED ışığı
- ⑤ Şarj LED ışığı
- ⑥ USB bağlantı noktası (Şarj için)
- ⑦ Sıfırlama düğmesi
(Aygıtı sıfırlamak için iğneyle bastırın)
- ⑧ Güç düğmesi

BAŞLANGIÇ

A) ŞARJ ETME

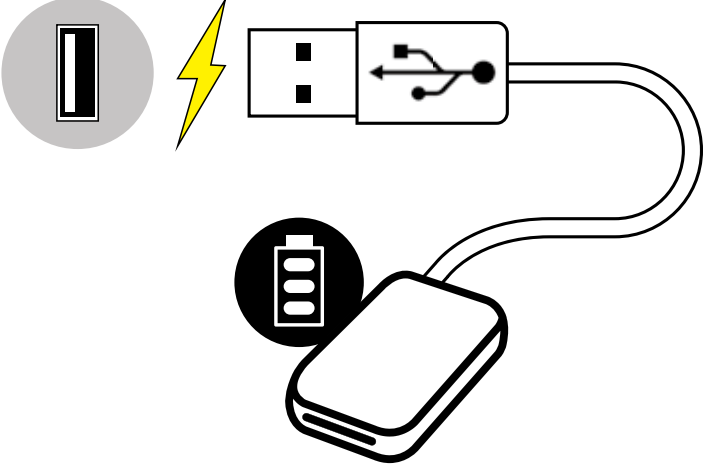

Şarj durum LED'i

Şarj Oluyor	Kırmızı	●
Tamamen Şarj Oldu	Yeşil	●

Yazıcı yerleşik bir pil kullanır. Yazıcıyı kullanmadan önce verilen USB kablosunu kullanarak pili tamamen şarj edin.

- ① Temin edilen USB kablosunun küçük olan ucunu aygıta, diğer ucunu da şarj edilebilir USB adaptörüne takın.
- ② Şarj LED ışığı, aygıtın şarj olduğunu göstermek için kırmızı yanacaktır.
- ③ Tamamen şarj olduğunda, şarj LED'i yeşile dönecektir.
– Çalışma süresi pil durumuna, çalışma durumuna ve çevresel koşullara göre değişiklik gösterebilir.

! **NOT** Talimatlar ve içerikler önemlidir ve uygun bir şekilde takip edilmelidir.



USB Kablosu hakkında

Şarj sırasında USB kablosunu dikkatli kullanın

- Kablonun üzerine ağır bir cisim koymayın.
- USB kablosunu bir ısı kaynağının yakınına koymayın.
- Kabloyu çizmeyin, zedelemeyin, kıvrımayın veya sert bir şekilde çekmeyin.
- Eliniz ıslakken kabloyu prize takmayın veya prizden çıkarmayın.
- Çok yüksek/düşük sıcaklıklardan veya nemli ortamlardan koruyun.
- Şarj ettikten sonra lütfen USB kablosunu güç kaynağından çıkarın.
- Şarj için lütfen aygıtle birlikte verilen USB kablosunu kullanın.

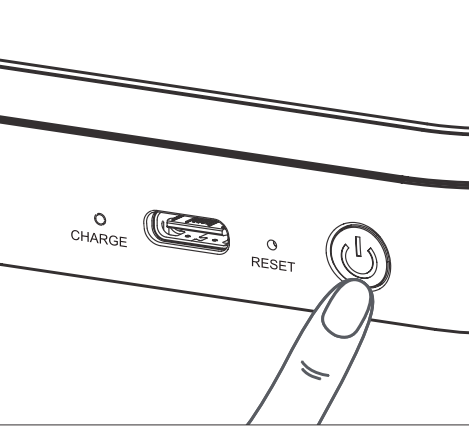
B) AÇMA/KAPATMA



- ① Güç düğmesine basılı tutun () Şarj LED ışığı, aygıtın açıldığını göstermek için 3 kere yeşil yanıp sönecektir.
- ② Durum LED göstergesi beyaza döndüğünde aygıt kullanıma hazır olur.
- ③ Aygıtı kapatmak için Güç düğmesine () basılı tutun.

OTOMATİK KAPANMA

- 3 dakika (varsayılan) boyunca boşta kaldığı durumda aygıt otomatik olarak kapanacaktır.
- Kullanıcı bu süreyi (3 dakika/5 dakika/10 dakika) uygulamadan değiştirebilir.

C) KAĞIT YÜKLEME

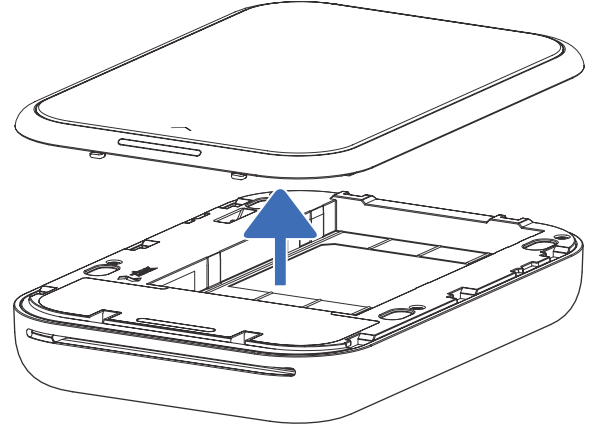
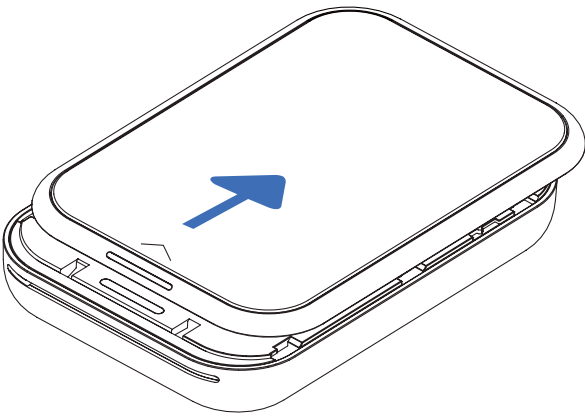

- ① Üst kapağı ok yönünde ileri kaydırarak çıkarın.
- ② Bir fotoğraf kağıdı torbasını (10 yaprak + mavi SMART SHEET®) açın.

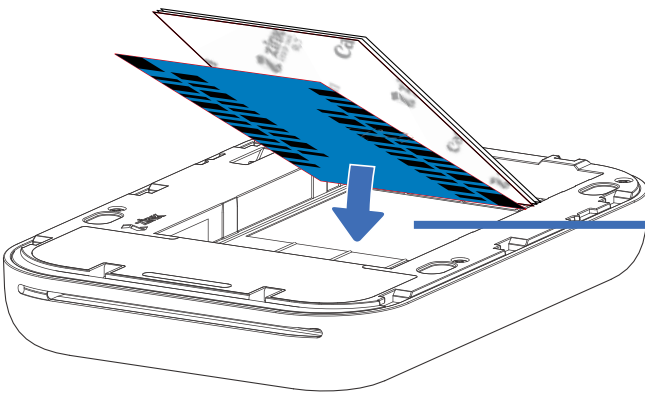

Mavi SMART SHEET® altta, fotoğraf kağıtları üstte. Tüm logolar aşağıya bakıyor.

- ③ 10 fotoğraf kağıdı yaprağının tümünü, bir mavi SMART SHEET® ile birlikte fotoğraf kağıdı bölmesine yerleştirin.
 - Mavi SMART SHEET® üzerine fotoğraf kağıtlarını koyun ve barkod ile fotoğraf kağıdı logolarının aşağıya baktığından emin olun.
- ④ Üst kapağı yeniden yazıcıya yerleştirin. Düzgün kapandığında yerine oturacaktır.
 - İlk yazdırma işleminden önce mavi SMART SHEET® yazıcıya otomatik olarak gönderilir.

**NOT**

Talimatlar ve içerikler önemlidir ve uygun bir şekilde takip edilmelidir.

AYGIT BAKIMI

- Aygıtı 15-32°C önerilen sıcaklıktaki ve %40-55 bağıl nemdeki bir ortamda kullanın ve bulundurun.
- Aygıtın üretici yazılımını güncel tutun. Üretici yazılımınızın yükseltilmesi gerekip gerekmediğini kontrol etmek için Canon Mini Print uygulamasını açın. Ana Menü > Ayarlar > Yazıcılar kısmına gidin, aygıtınızı seçin ve Ürün Bilgilerine dokunun, ardından "Üretici Yazılımı Yükseltmesi" seçeneğine dokunun.
 - Mobil aygıtınızın internet bağlantısı olduğundan emin olun. Üretici yazılımını yükseltmeniz gerekiyorsa yazıcınızın şarjının %50 veya üzeri olması gerekir.
- Canon Mini Print uygulamasının en son sürümünü kullandığınızdan emin olun. Uygulamalarınız otomatik olarak güncellenmiyorsa uygulama mağazasına giderek güncelleme gerekip gerekmediğini kontrol edin.

FOTOĞRAF KAĞIDI KULLANIRKEN

- Yalnızca 10 fotoğraf kağıdı ve 1 mavi SMART SHEET® yükleyin. Kağıt sıkışmalarına veya yazdırma hatalarına yol açabileceği için daha fazla kağıt yüklemeyin.
- En iyi yazdırma sonuçları için Canon Zoemini fotoğraf kağıdını kullanın.
 - Canon Mini Print Uygulamasındaki ana menüden "Kağıt Satın Al" öğesine dokunarak ek fotoğraf kağıdı satın alabilirsiniz.
- Kağıt sıkışırsa kağıt sıkışmasını otomatik olarak gidermek için yazıcıyı kapatıp açın. Kağıdı çekerek çıkartmayı denemeyin.
- Aygıt yazdırırken, fotoğraf kağıdını çekmeyin veya çekiştirmeyin.
- Hasar vermemek veya bükmek için fotoğraf kağıdını dikkatli tutun.
- Yüklerken fotoğraf kağıdını temiz tutun. Fotoğraf kağıdı kirli veya hasarlıysa kağıt sıkışmasına veya yazdırma hatasına yol açabilir.
- Yazıcınıza fotoğraf kağıdı yüklemeye hazır değilseniz yeni bir kağıt torbası açmayın.
- Fotoğraf kağıdını doğrudan güneş ışığına veya neme maruz bırakmayın.
- Fotoğraf kağıdını, torba üzerinde belirtilmiş önerilen koşulların dışında sıcaklıklara veya nem oranına sahip bölgelerde bırakmayın. Bu durum yazdırılan fotoğrafın kalitesini düşürebilir.

MAVİ SMART SHEET® HAKKINDA

- Her fotoğraf kağıdı torbasında 10 yaprak fotoğraf kağıdı ve 1 mavi SMART SHEET® bulunur.
- En iyi yazdırma kalitesi için aynı torbada bulunan mavi SMART SHEET® ile fotoğraf kağıdını yükleyin. Her mavi SMART SHEET®, içerisinde bulunduğu kağıt torbası için özel olarak ayarlanmıştır.
- Mavi SMART SHEET®, ilk yazdırma işleminden önce yazıcıyı temizlemek ve ilgili kağıt torbasının (10 yaprak) yazdırma kalitesini en iyi hale getirmek için otomatik olarak aygıtı gönderilir.
- Mavi SMART SHEET® kağıdını, torbadaki 10 fotoğraf kağıdı yaprağını tamamen yazdırmadan atmayın. Yazdırma kalitesi beklediğiniz gibi değilse aynı torbadaki kağıtlar için mavi SMART SHEET® kağıdını tekrar kullanabilirsiniz. Kalan fotoğraf kağıdının altına, barkodlu tarafı aşağı bakacak şekilde mavi SMART SHEET® kağıdını kaydırın.
- Farklı torbada bulunan bir mavi SMART SHEET® kağıdını kullanırsanız yazdırma kalitesi düşebilir.

LED GÖSTERGE

Durum	Mod LED'i	Durum LED'i
Açık	Güç düğmesine basılı tutun	 Beyaz Beyaz (Yanıp sönen)
Bekleme	Aygıt, uygulama ile bağlantı kuramadı	 Beyaz (Yanıp sönen)
	Aygıt, uygulama ile bağlantı kurdu	 Beyaz
Kapalı	Güç düğmesine basılı tutun	 Kapalı
Mavi SMART SHEET® işleniyor	Aygıt mavi SMART SHEET® yüklerken	 Sarı > Beyaz > Macenta > Beyaz > Camgöbeği > Beyaz (Yinelenen)
Fotoğraf Yazdırılıyor	Aygıt fotoğraf yazdırırken	 Sarı > Beyaz > Macenta > Beyaz > Camgöbeği > Beyaz (Yinelenen)
Mavi SMART SHEET® hatası	Aygıt Canon mavi SMART SHEET® yerleştirildiğini algıladığında veya başka bir mavi SMART SHEET® hatası	 Mavi (Yanıp sönen)
Yazdırma için Hazırlık	Yazdırma için hazırlık yapılıyor	 Beyaz (Parlak)
Kağıt Sıkışması / Kapak Açık	Kağıt sıkıştığında veya yazıcı kapağı açık olduğunda	 Kırmızı (Yanıp sönen)
Kağıt Yok	Yazdırma isteği başlatıldığı ve tepside kağıt olmadığında	 Kırmızı (Yanıp sönen)
Üretici Yazılımı Yükseltmesi	Aygıt, üretici yazılımını güncellerken	 Beyaz (Parlak)
Düşük Pil	Pil seviyesi %20'ye düştüğünde - Aygıt, uygulama ile bağlantı kuramadı	 Beyaz > Kırmızı (Yanıp sönen)
	- Aygıt, uygulama ile bağlantı kurdu	 Beyaz > Kırmızı
Sıcaklık Yüksek	Aygıt sıcaklığı çok yüksek olduğunda	 Kırmızı (Sıcaklık normale dönene kadar)
Yazıcı Başlığı Soğuyor	Yazıcının başlığı sıcaklığı kontrol ediliyor ve yazdırmadan önce soğuması sağlanıyor	 Camgöbeği (Parlak)
Sıcaklık Düşük	Aygıt sıcaklığı çok düşük olduğunda	 Camgöbeği (Sıcaklık normale dönene kadar)

TEKNİK ÖZELLİKLER

Güç Kaynağı	Dahili yeniden şarj edilebilir pil 500 mAh Li-Polimer 7,4 V
Şarj Hızı	Yaklaşık 45 dakika (Tam Şarj)
Boyutlar	120 mm (U) x 84 mm (G) x 21,5 mm (Y)
Ağırlık	177 g
Bağlantı	Bluetooth® 5.0
Uyumlu İşletim Sistemi	iOS 12.0 veya üstü ve Android 6.0 veya üstü
Yazdırma Teknolojisi	ZINK®
Yazdırma Çözünürlüğü	313 x 512 dpi (nokta/inç)
Kenarlıksız Yazdırma	Evet
Uyumlu Kağıt	Canon ZINK® Fotoğraf Kağıdı: ZP-2030-20 (20 yaprak) ZP-2030-50 (50 yaprak) ZP-2030-2C-20 (20 yaprak) 2 inç x 3 inç / Yapışkanlı arka yüzey
Kağıt Kapasitesi	En fazla 10 yaprak ZINK® fotoğraf kağıdı + 1 mavi SMART SHEET®
Bellek	512 Mb
Ortam Parametreleri	<ul style="list-style-type: none">• Tavsiye Edilen Yazıcı Çalıştırma, Şarj Etme ve Depolama Sıcaklığı: 15°C ila 32°C• Tavsiye Edilen Yazıcı Çalıştırma, Şarj Etme ve Depolama Nemi: %40-55 Bağıl Nem• Çalışma Sıcaklığı: 5° ila 40°C• Çalışma Nemi: <%70 Bağıl Nem
Otomatik Kapanma	3 dakika / 5 dakika / 10 dakika (uygulamada seçilebilir) (Uygulama kullanımdaysa yazıcı otomatik olarak kapatılmaz.)
Güç Adaptörü	Çıkış gücü: 5 V \Rightarrow 2,25 A veya üzeri

* Tüm teknik özellikler bildirimde bulunmaksızın değiştirilebilir

* Zoemini 2 Küçük Fotoğraf Yazıcısı bir USB Şarj Adaptörüyle şarj edilecek şekilde tasarlanmıştır. Bir dizüstü bilgisayarın USB bağlantı noktası kullanılarak şarj edildiği takdirde, Zoemini 2 Küçük Fotoğraf Yazıcısı'nı şarj etmek için yeterli elektrik gücü bulunmayabilir.

UYGULAMAYI YÜKLEME

SEÇENEK ① UYGULAMA MAĞAZALARINDA "CANON MINI PRINT" UYGULAMASINI ARAYIN

Android™ için - Google Play™ üzerinden

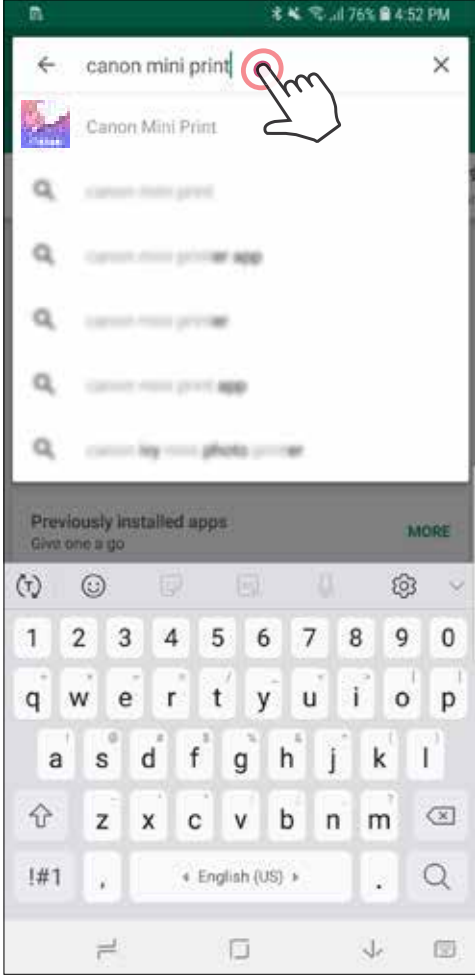

iOS® için - App Store® üzerinden

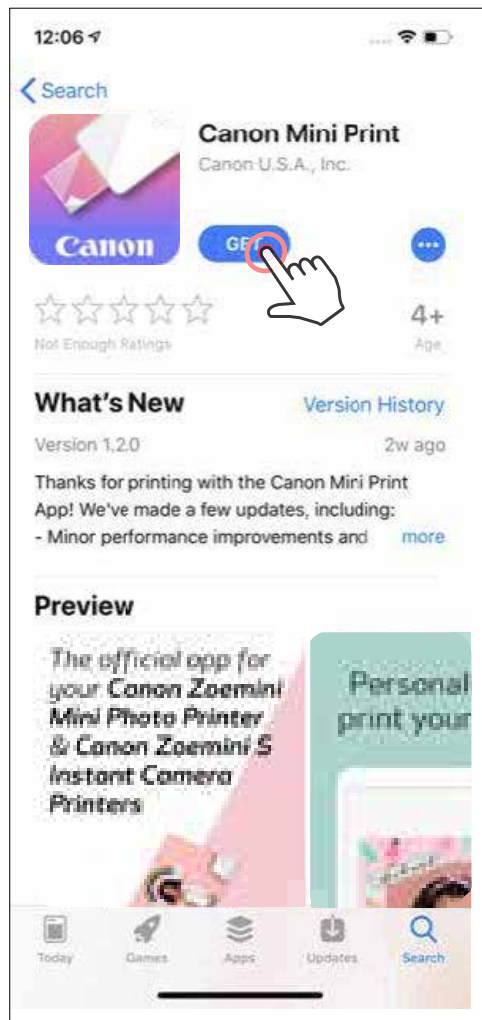

SEÇENEK ②

HIZLI BAŞLANGIÇ KILAVUZUNDA - CANON MINI PRINT UYGULAMASINI İNDİRMEK İÇİN QR KODUNU TARATIN

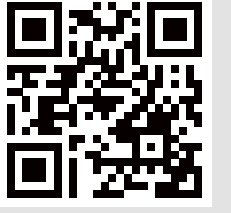

Android için

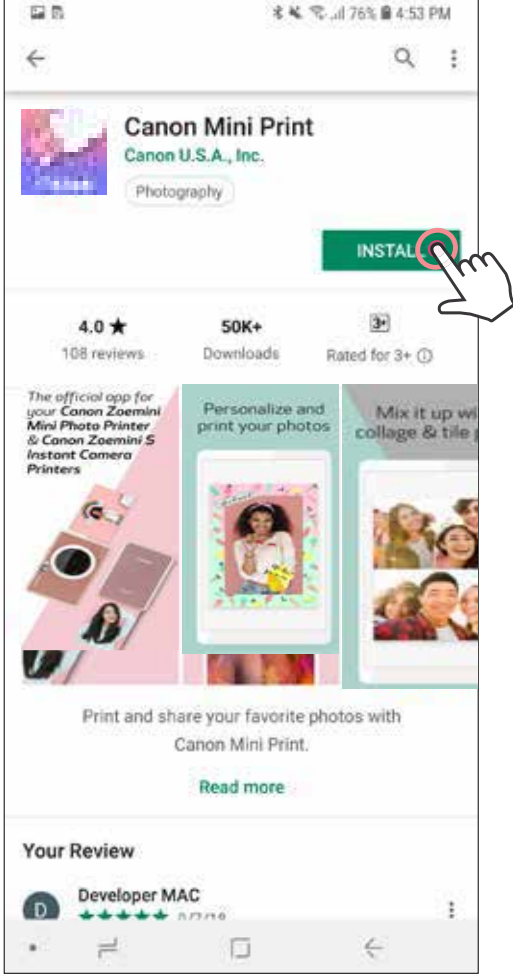

iOS için

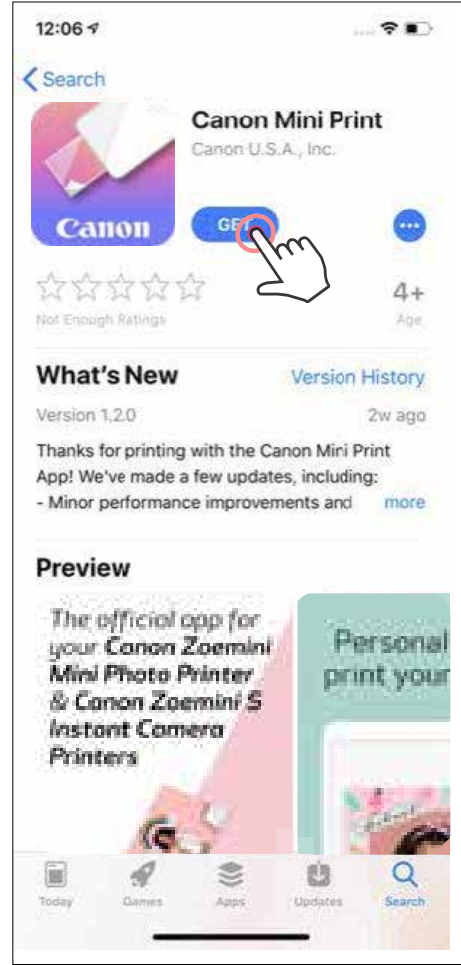

SEÇENEK ③

AYGITINIZIN İNTERNET TARAYICISIYLA HTTPS://APP.CANONMINIPRINT.COM/ ADRESİNE GİDİN

MOBİL AYGIT İLE KÜÇÜK FOTOĞRAF YAZICISINI EŞLEŞTİRME

Android ve iOS ile Eslestirme

- ① Durum LED ışığı yanana kadar Güç düğmesine basılı tutarak yazıcıyı açın. Yazıcıyla eşleştirmek için mobil aygıtınızın "Ayarlar" kısmından Bluetooth'u etkinleştirin.
- ② **Esleştir** - Sağ üst köşedeki simgeye dokununuz ve yazıcınızı seçin. Bağlantı kurulduktan sonra simge, pil seviyesini göstermek için değişecektir.

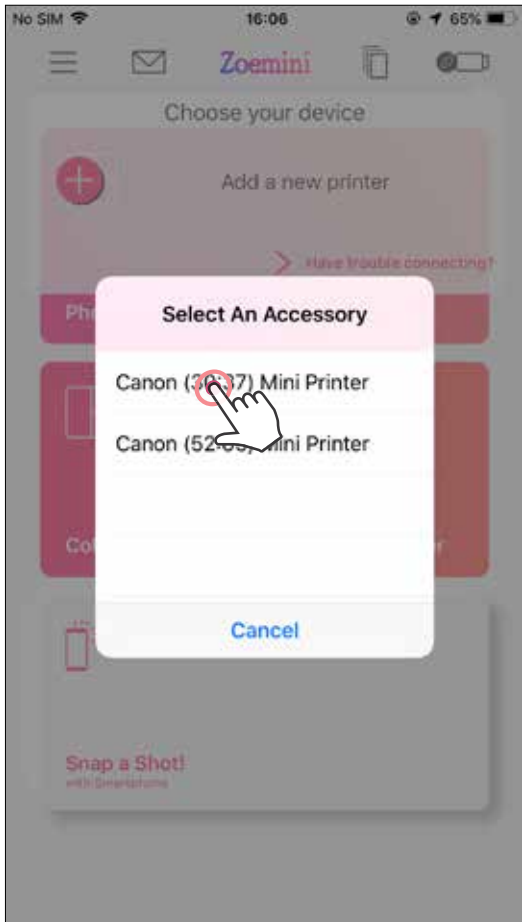
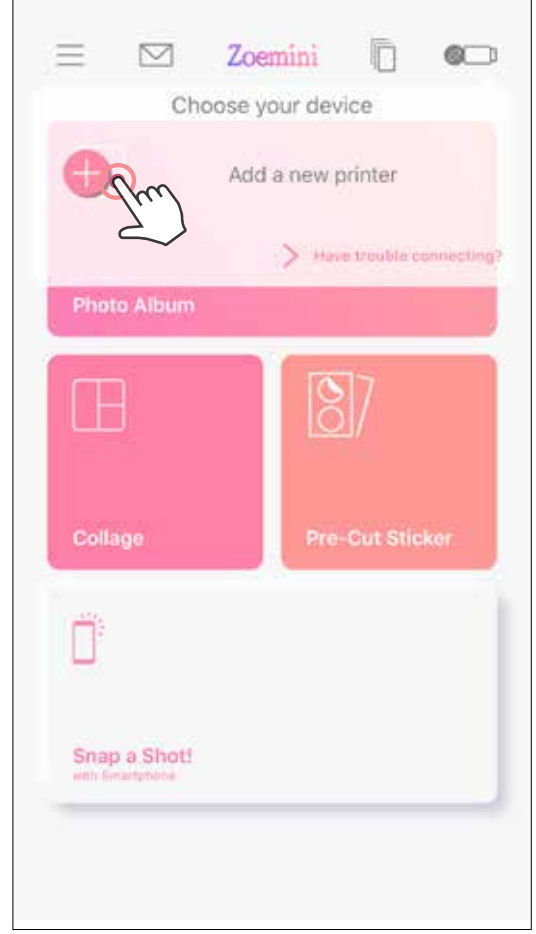
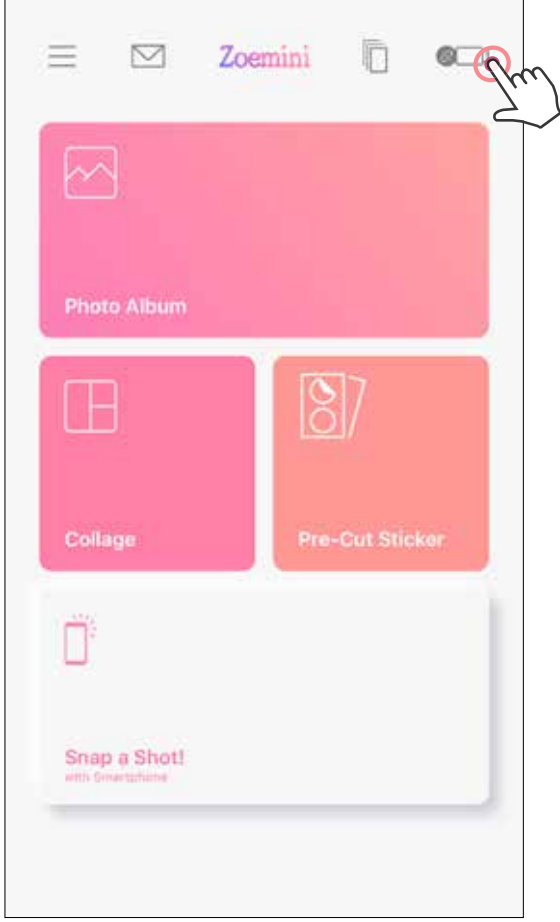

- ③ **Yazıcıyı Yeniden Bağla** - Yazıcı, bir kere eşleştirildikten sonra uygulamaya otomatik olarak yeniden bağlanır. Yazıcı uygulamaya bağlanmadıysa sağ üst köşedeki simgeye dokunun ve listeden yazıcınızı seçin.

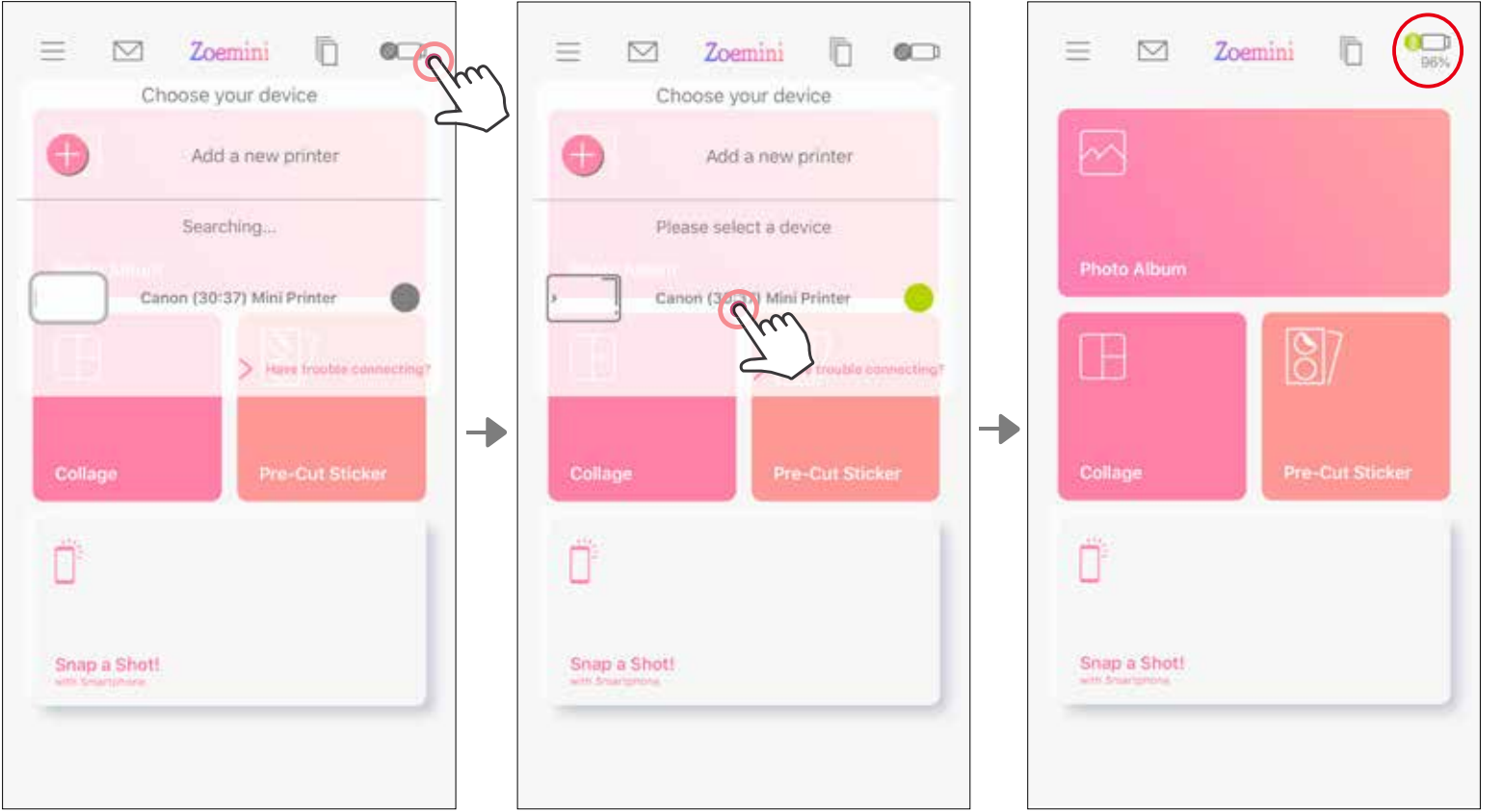

NOT

Yazdırma Durumu Simgesi (Uygulamada gösterilir)



Yazıcı bağlı değil



Yazıcı bağlı
(Pil durumu gösterilir)

Esleştirme Hakkında

- Bir yazıcı yalnızca tek bir iOS/Android aygıtıyla eşleştirilebilir.
- Bir iOS/Android aygıtı birden fazla yazıcıya bağlanabilir. Ek bir yazıcı ile eşleştirmek için ana sayfaya giderek sağ üstte yer alan simgeye dokununuz ve "+" simgesine basarak yazıcıyı seçin.
- "Canon (xx:xx) Mini Printer" adlı yazıcıyı aratın ve eşleştirin. Yazıcının üzerindeki çıkartmada yer alan MAC numarasının (xx:xx) son 4 rakamının eşleştiğinden emin olun.
- Ortama bağlı olarak Bluetooth arama ve aktarma işlemi başarısız olabilir. Mobil aygıtınızdaki Bluetooth ayarını kontrol edip tekrar deneyin.

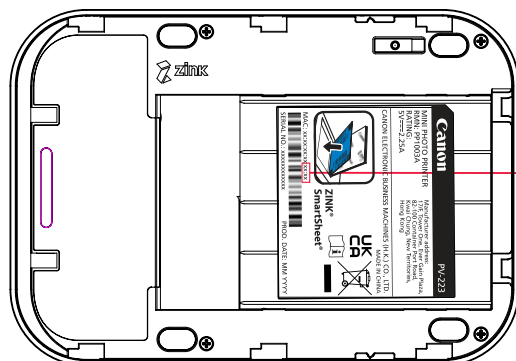
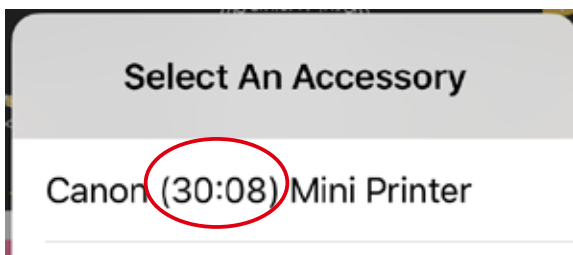

KULLANICI ARABİRİMİ

ANA EKRAN

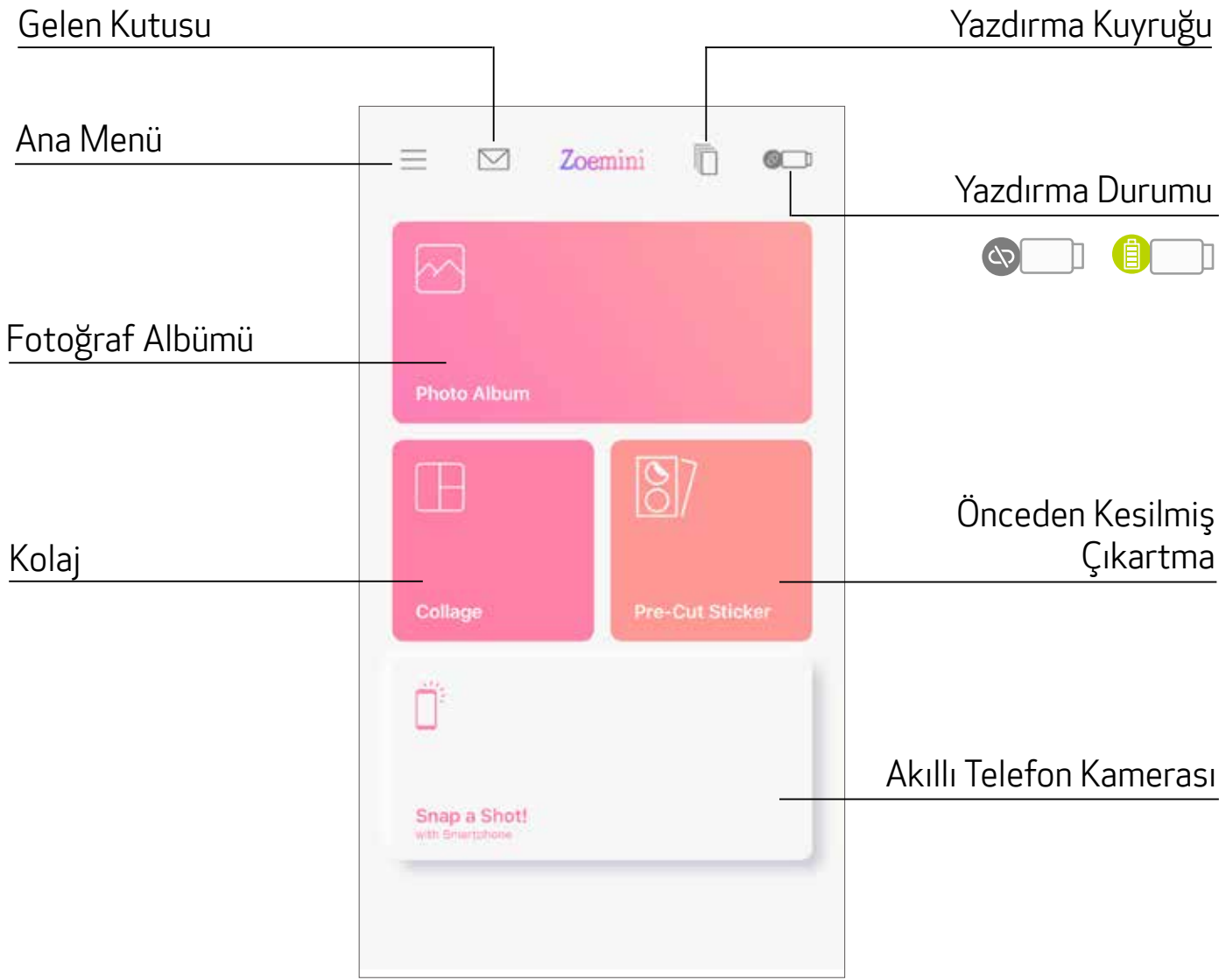

ANA MENÜ

Eşleşen yazıcı bilgilerine ve ayarlarına erişin
Çevrimiçi Kullanıcı Kılavuzu ve SSS'ye göz atın
Çevrimiçi Mağaza'dan fotoğraf kağıdı satın alın
Uygulama sürümünü, Kullanıcı Sözleşmesi'ni ve Gizlilik Bildirimi'ni kontrol edin

Bağlı Yazıcı - Kullanıcı; yazıcı bilgilerini kontrol edebilir, yazıcı adını, sesini ve otomatik kapanma zamanını istediği anda özelleştirebilir.

Çevrimiçi Albümler* (Oturum Açma/Kapatma)

Facebook
Instagram
Google Fotoğraflar

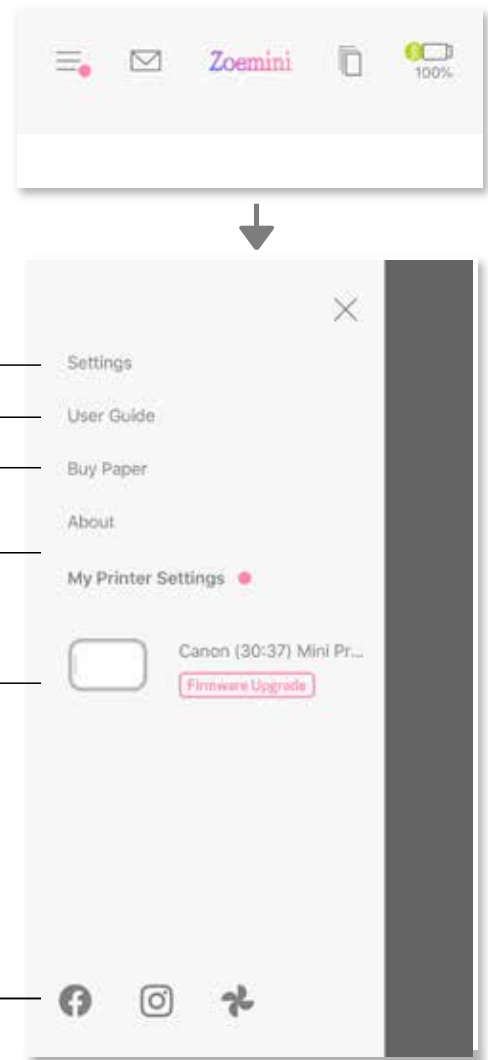

Uygulama deneyimi, özellikler ve kullanılabilir Çevrimiçi Albümler aygıtınıza ve bölgenize göre değişiklik gösterebilir.

* İnternet Bağlantısı Gereklidir. Kullanmak için aktif sosyal medya veya bulut hesapları gerekir.

YAZICI AYARLARI

Yazıcı mobil bir aygıtla bağlantı kurduğunda kullanıcı, yazıcı adını ve otomatik kapanma zamanını özelleştirebilir.

☰ simgesine dokununuz, uygulamadan yazıcı adını ve otomatik kapanma zamanını özelleştirmek için aygıtınızı seçin.

YENİDEN ADLANDIRMA

Kullanıcı, yazıcı adını istediği gibi özelleştirebilir.

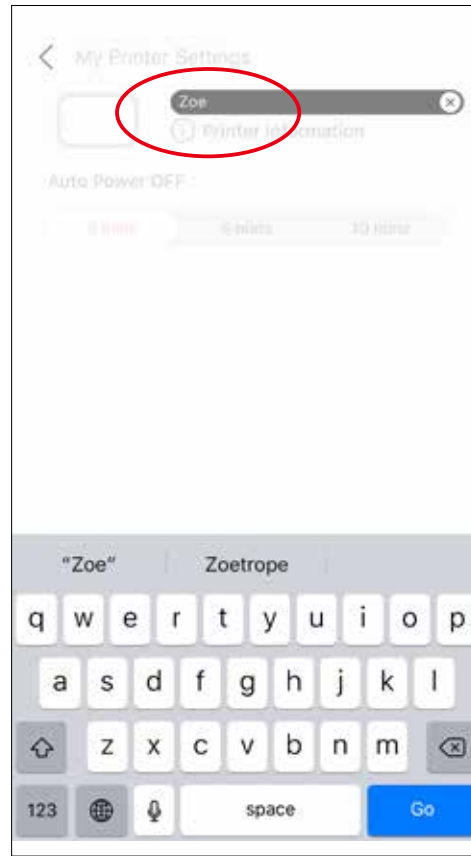
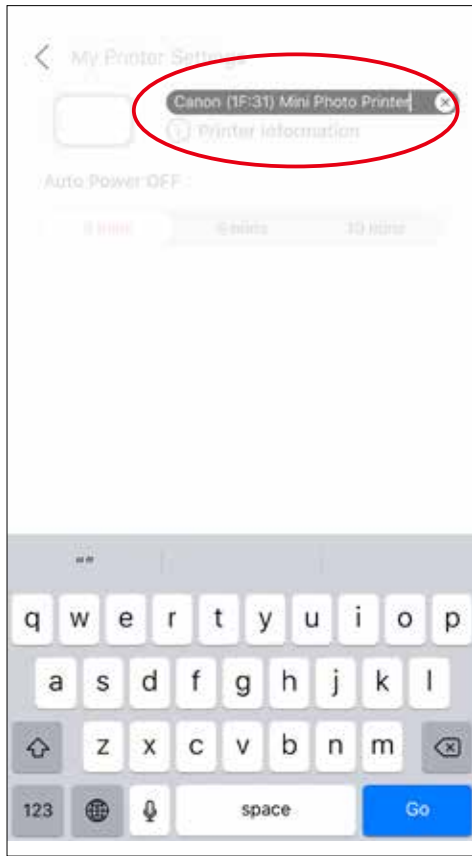
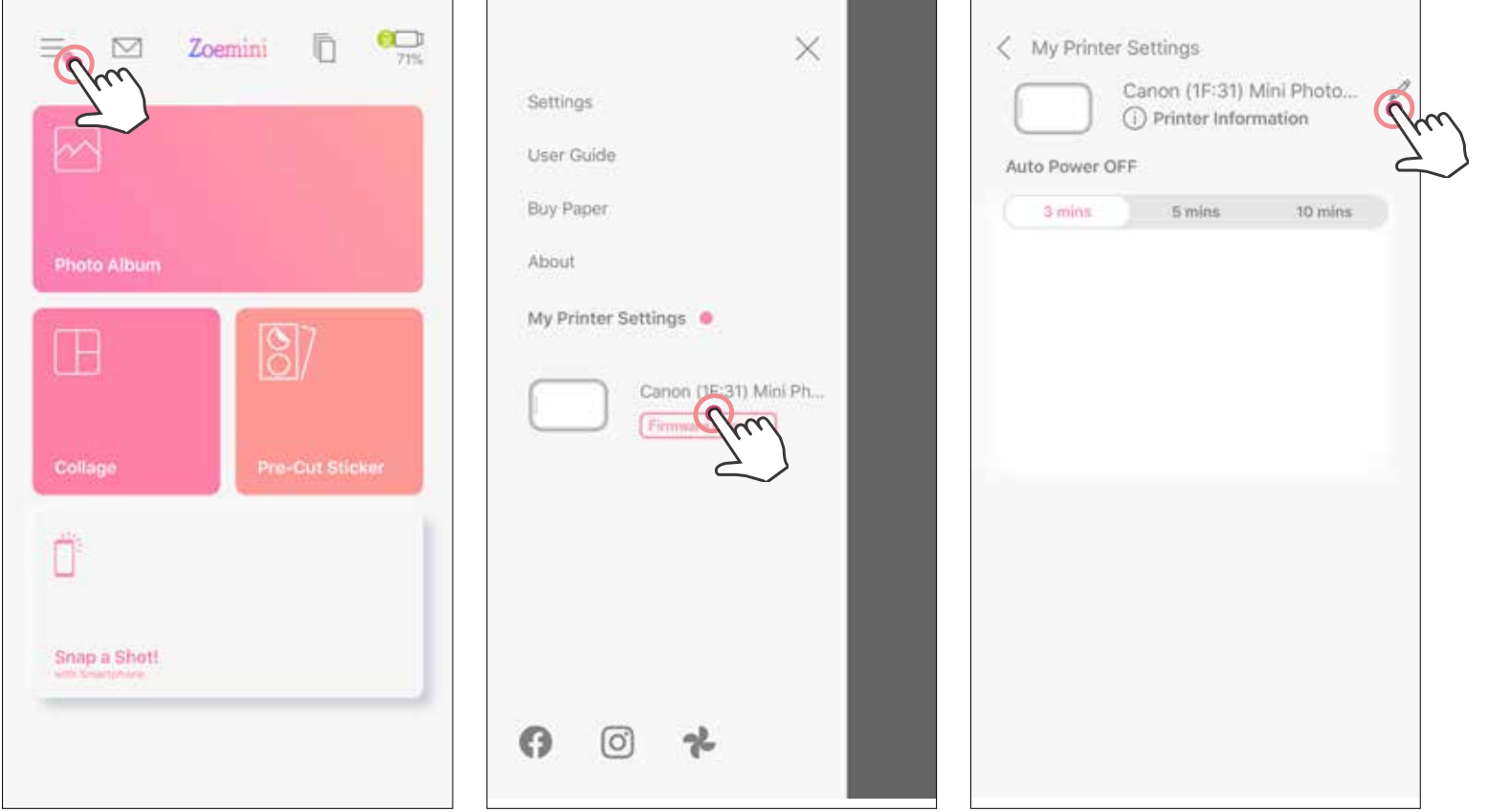

OTOMATİK KAPANMA

Otomatik kapanma zamanını deęiřtirmek için dokunun.

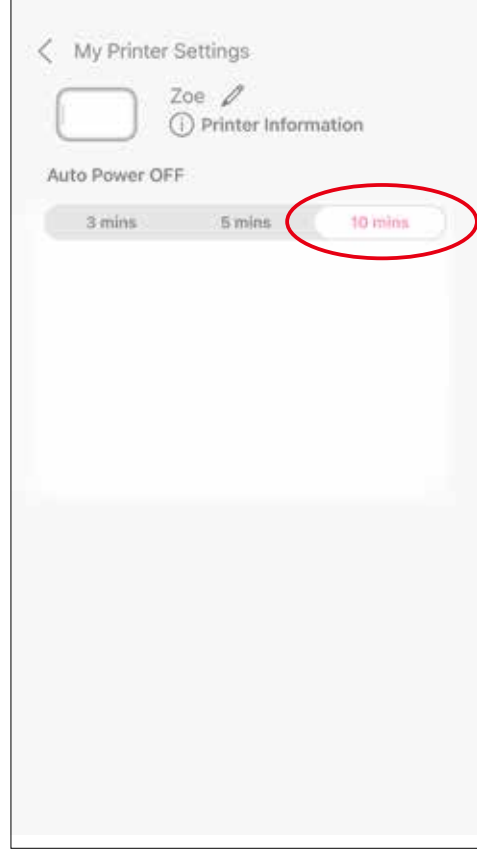
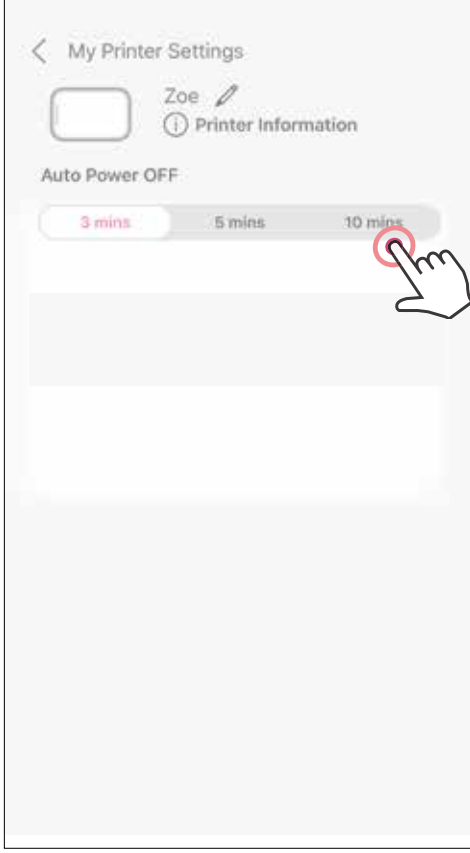

Canon

Aygıt düzgün çalışmıyorsa bu ürünü satın aldığınız satıcıyla veya www.canon-europe.com/support adresinden Canon Hizmet ve Destek birimiyle iletişime geçin.

SMART SHEET, ZINK Teknolojisi ve ZINK Ticari Markaları; ZINK Holdings LLC'ye aittir. Lisans ile kullanılmaktadır. Apple, Apple logosu, iPad, iPad Air, iPad Pro ve iPhone; Apple Inc.'in ABD ve diğer ülkelerde kayıtlı ticari markalarıdır. App Store, Apple Inc.'in bir hizmet markasıdır. iOS, ABD ve diğer ülkelerde Cisco'nun bir ticari markası veya tescilli ticari markasıdır ve lisans ile kullanılmaktadır. Android ve Google Play, Google LLC'nin ticari markalarıdır. Bluetooth, Bluetooth SIG'in tescilli ticari markasıdır. Wi-Fi, Wi-Fi Alliance'ın tescilli ticari markasıdır. Diğer tüm üçüncü taraf ürün adları, marka adları ve logolar ilgili sahiplerinin ticari markalarıdır.