

Canon



Zoemini 2

**Nuotraukų mini spausdintuvas
Naudotojo vadovas**

TURINYS

SAUGOS INFORMACIJA

Prieš naudodami perskaitykitep.2-4

APŽVALGA

Tiekiami elementaip.5

Gaminio ypatybėsp.5

NAUDOJIMO PRADŽIA

Įkrovimasp.6

Maitinimo įjungimas / išjungimasp.7

Popieriaus įdėjimasp.7-8

LED LEMPUTĖp.9

SPECIFIKACIJOSp.10

PROGRAMĖLĖS DIEGIMASp.11-12

MOBILIOJO ĮRENGINIO IR NUOTRAUKŲ MINI SPAUSDINTUVO SUSIEJIMAS

„Android“ ir „iOS“ susiejimasp.13-14

VARTOTOJO SAŠAJA

Pradžios ekranasp.15

Pagrindinis meniup.15

Spausdintuvo nustatymaip.16-17

SAUGOS INFORMACIJA

PRIEŠ NAUDODAMI PERSKAITYKITE

Prieš naudodamiesi spausdintuvu perskaitykite toliau pateiktus nurodymus ir saugos įspėjimus.

Teisinės ir papildomos saugos informacijos žr. Teisinės ir garantijos informacijos lapę, įtrauktame į pakuotę.

RMN: PP1003A

Reglamentais reikalaujamas modelio identifikacinis numeris priskirtas reglamentais nustatyto identifikavimo tikslu.



PERSPĖJIMAS

Naudojamas nurodyti potencialiai pavojingą situaciją, kuri, jei jos nebus išvengta, gali pasibaigti mirtimi arba sunkiu sužeidimu.

- Laikykite atokiau nuo vaikų ir kūdikių. Netinkamai naudojant šį gaminį galima uždusti arba patirti nelaimingą atsitikimą.
- Nedelsdami nutraukite naudojimąsi įrenginiu, jei iš jo sklinda dūmai arba neįprasti kvapai arba jis veikia neįprastai.
- Nenaudokite spausdintuvo, jei baterija arba gaminys išsipūtė.
- Nenaudokite šalia medicininės elektros įrangos. Gaminys skleidžia silpną magnetinę energiją. Nestovėkite šalia implantuotų elektroninių įrenginių, pvz., širdies stimulatoriaus. Jei spausdintuvas priartėja prie tokio įrenginio, kreipkitės į gydytoją.



ĮSPĖJIMAS

Naudojamas nurodyti pavojingumo lygį arba žalą, kuri, jei gaminys klaidingai naudojamas, gali pasibaigti sužeidimu arba žala nuosavybei, o ne produkto triktimi.

- Naudojant ekstremaliomis oro sąlygomis įrenginys gali nespausdinti. Prieš bandydami vėl spausdinti, palaukite, kol spausdintuvo temperatūra pasidarys rekomenduojamos darbo temperatūros (kuri yra nuo 15 °C iki 32 °C).
- Kai įkraunate, įrenginį įkraukite esant rekomenduojamai darbo temperatūrai (nuo 15 °C iki 32 °C).
- Įrenginį valykite švelniu sausu audiniu. Nevalykite drėgnu audiniu ar lakiaisiais skysčiais, pavyzdžiui, dažų skiedikliu.
- Laikykite uždarytą viršutinį dangtį, kad į įrenginio vidų nepatektų dulkės ir kitos dalelės.
- Ventiliacijos angas laikykite toliau nuo daiktų, galinčių jas užblokuoti.
- Jei įrenginys tinkamai neveikia, susisieki su šį gaminį pardavusiu pardavėju arba „Canon“ aptarnavimo ir pagalbos vartotojams centru adresu www.canon-europe.com/support
- Elektromagnetiniai trukdžiai ar elektrostatinė iškrava gali sukelti įrenginio veikimo triktis arba gali būti prarasta ar pakeisti atmintyje saugoma informacija. Jei taip įvyktų, smeigtuku ar panašiu daiktu paspauskite įrenginio apačioje esantį mygtuką [RESET].
- Nenaudokite ir nepalikite gaminio tiesioginiuose saulės spinduliuose. Taip pat venkite vietų, kuriose staigiai keičiasi temperatūra, yra didelė drėgmė, dulkės ir purvas.
- Vietose, kur drėgnumas mažas, spausdintuvas gali kaupti statinį elektros krūvį. Prieš pradėdami dirbti su spausdintuvu, imkitės atsargumo priemonių.
- Spausdintuvą laikykite toliau nuo skysčių ar jų talpyklų.
- Neišmeskite gaminio netinkamai, nes galite susižaloti arba padaryti žalą. Išmeskite gaminį laikydamiesi vietos taisyklių.

APIE BATERIJĄ

- Po naudojimo rekomenduojama visiškai įkrauti bateriją. Norint tinkamai prižiūrėti bateriją, rekomenduojama prieš paliekant ją nenaudojamą, kartą per metus ją visiškai įkrauti. Jei įrenginį ilgiau nei šešis (6) mėnesius laikysite baterijoje esant mažai energijos, gali nebepavykti įkrauti įmontuotos baterijos.
- Išmontavus įrenginį, baterija gali ištekėti, sprogti, būti sugadinta arba sužaloti.
- Nelaikykite baterijos aukštoje temperatūroje, jos tiesiogiai nekaitinkite ir nedeginkite.
- Išmesdami bateriją laikykitės vietos valdžios taisyklių. Norėdami gauti daugiau informacijos, susisieki su vietos valdžios institucijomis.

APŽVALGA

TIEKIAMI ELEMENTAI

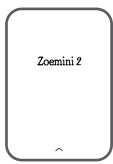

Nuotraukų mini spausdintuvas

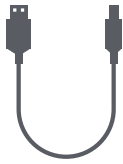

USB kabelis



Teisinės ir garantijos informacijos lapas



„Canon ZINK“® fotopopierius (10 lapų)

GAMINIO YPATYBĖS

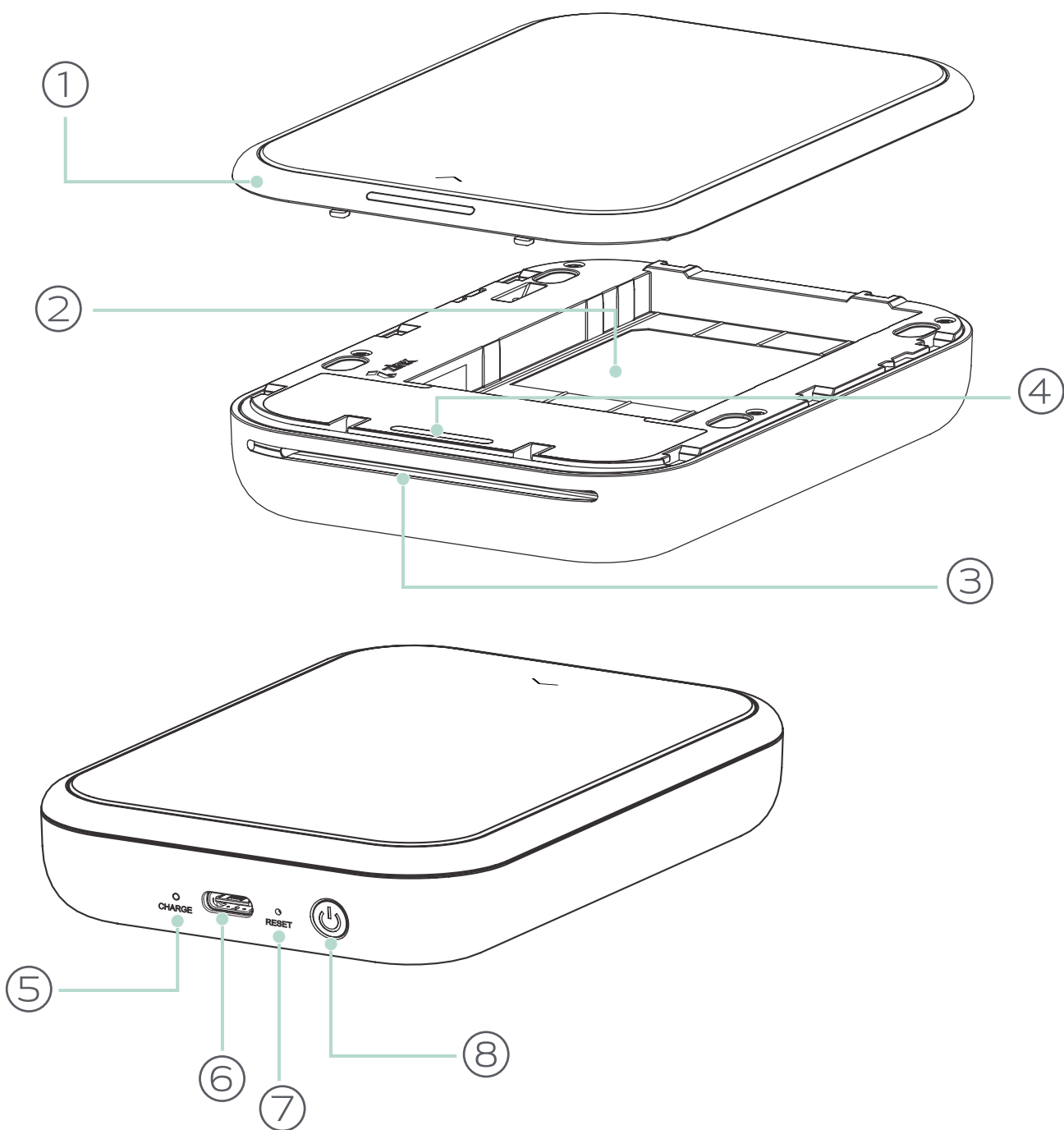

- ① Viršutinis dangtis
- ② Popieriaus dėklas (Matomas atidarius viršutinį dangtį)
- ③ Popieriaus išvesties anga
- ④ Būsenos LED lemputė
- ⑤ Įkrovimo LED lemputė
- ⑥ USB prievadas (įkrovimui)
- ⑦ Paleidimo iš naujo mygtukas (Norėdami įrenginį paleisti iš naujo, paspauskite smeigtuką)
- ⑧ Maitinimo mygtukas

A) ĮKROVIMAS

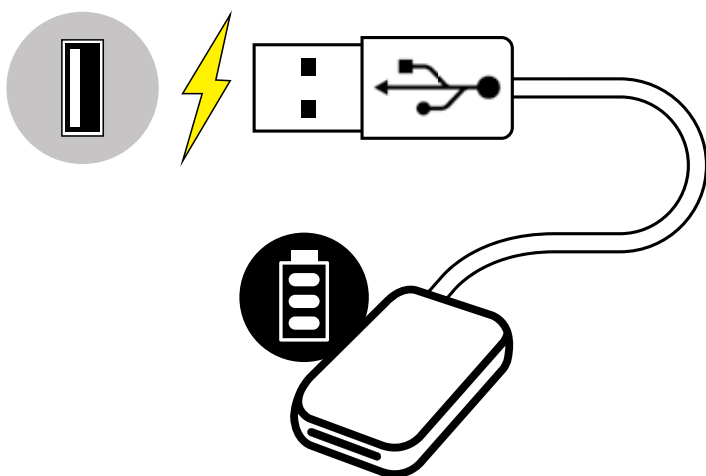

Krovimo būsenos LED lemputė

| | | |
|------------------|---------|---|
| Įkraunama | Raudona | ● |
| Visiškai įkrauta | Žalia | ● |

Spausdintuve naudojama įmontuota baterija. Prieš naudodami spausdintuvą, visiškai įkraukite bateriją pateiktu USB laidu.

- ① Priedamo USB kabelio mažesnįjį galą įkiškite į įrenginį, o kitą galą – į įkrovimui skirtą USB adapterį.
- ② Įkrovimo LED lemputė pasidarys raudonos spalvos: taip nurodoma, kad įkraunama.
- ③ Kai visiškai įsikraus, įkrovimo LED lemputė pasidarys žalios spalvos.
– Veikimo trukmė priklauso nuo baterijos būsenos, veikimo būsenos ir aplinkos sąlygų.

! PASTABA Instrukcijos arba turinys yra svarbūs ir jų reikia laikytis.

Apie USB kabelį

Įkrovimo metu atsargiai elkitės su USB kabeliu

- Ant kabelio nedėkite sunkių objektų.
- Nepadėkite USB kabelio šalia kaitros šaltinio.
- Kabelio nebraižykite, negadinkite, nesukite ir netraukite pernelyg stipriai.
- Neįkiškite ir neištraukite kabelio drėgnomis rankomis.
- Venkite sąlygų, kai pasireiškia pernelyg aukšta ar žema temperatūra ar drėgmė.
- Įkrovę atjunkite USB kabelį nuo maitinimo šaltinio.
- Įkraukite naudodami pridedamą USB kabelį.

B) MAITINIMO ĮJUNGIMAS / IŠJUNGIMAS

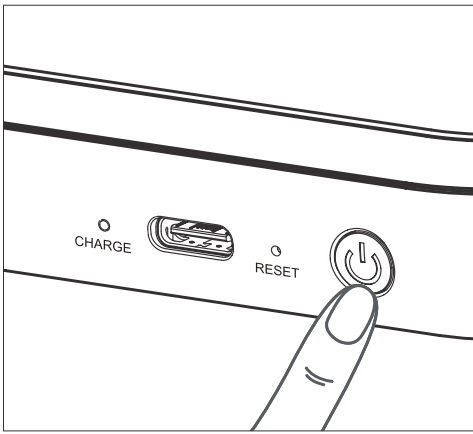

- ① Paspauskite ir palaikykite maitinimo mygtuką (⏻). Įkrovimo LED lemputė sumirksės 3 kartus žaliai, nurodydama, kad įjungtas maitinimas.
- ② Kai būsenos LED lemputė pradeda šviesti baltai, įrenginys yra parengtas naudoti.
- ③ Paspauskite ir laikykite paspaustą maitinimo mygtuką (⏻), kad išjungtumėte įrenginį.

AUTOMATINIS MAITINIMO IŠJUNGIMAS

- Prietaisas automatiškai išsijungs, kai jo nenaudosite 3 minutes (numatytasis nustatymas).
- Naudotojas gali pakeisti trukmę (3 minutės/5 minutės/10 minučių) programėlėje.

C) POPIERIAUS ĮDĖJIMAS

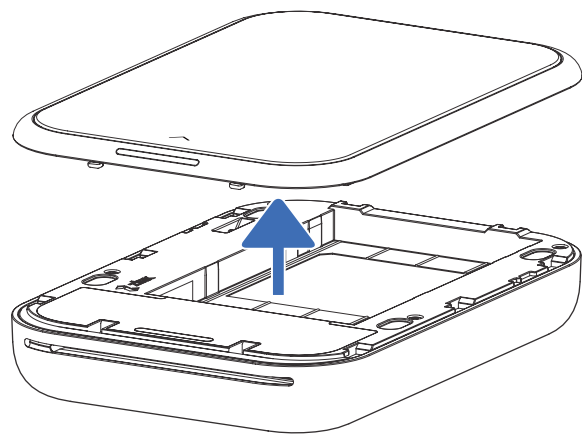
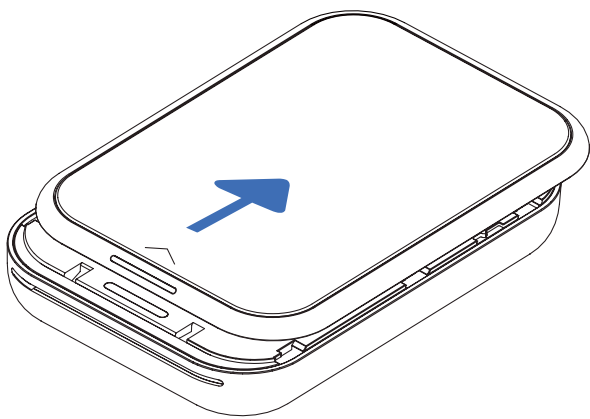

- ① Nuimkite viršutinį dangtį stumdami jį į priekį rodyklių nurodyta kryptimi.
- ② Atidarykite vieną fotopopieriaus pakelį (10 lapų + mėlynas lapas SMART SHEET®).

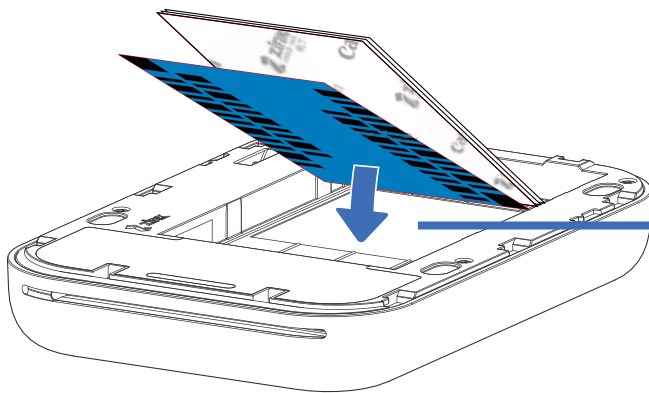

Mėlynas lapas SMART SHEET® apačioje su fotopopieriumi viršuje. Visi logotipai nukreipti žemyn.

- ③ Įdėkite visus 10 fotopopieriaus lapų ir vieną mėlyną lapą SMART SHEET® į fotopopieriaus skyrių.
 - Fotopopierių dėkite ant mėlyno lapo SMART SHEET®. Įsitikinkite, kad brūkšninis kodas ir fotopopieriaus logotipai nukreipti žemyn.
- ④ Uždėkite viršutinį dangtį ant spausdintuvo. Tinkamai uždarius dangtį, jis turėtų užsifikuoti spragtelėdamas.
 - Mėlynas lapas SMART SHEET® prieš spausdinant pirmą spaudinį automatiškai praeina per spausdintuvą.



ĮRENGINIO PRIEŽIŪRA

- Įrenginį naudokite ir laikykite rekomenduojamos temperatūros (nuo 15 °C iki 32 °C) ir santykinės drėgmės (nuo 40 % iki 55 %) aplinkoje.
- Pasirūpinkite turėti naujausią įrenginio programinės aparatinės įrangos versiją. Norėdami patikrinti, ar reikia atnaujinti programinę aparatinę įrangą, atidarykite programėlę „Canon Mini Print“. Eikite į Pagrindinis meniu > Nustatymai > Spausdintuvai, pasirinkite savo įrenginį ir palieskite „Gaminio informacija“, tada – „Programinės aparatinės įrangos naujinimas“.
 - Įsitikinkite, kad mobiliajame įrenginyje yra interneto ryšys. Jei reikia atnaujinti programinę aparatinę įrangą, jūsų spausdintuve turi būti likę ne mažiau nei 50 % energijos.
- Įsitikinkite, kad naudojate naujausią programėlės „Canon Mini Print“ versiją. Jei jūsų programėlės automatiškai neatsinaujina, eikite į programėlių parduotuvę ir patikrinkite, ar nereikia atnaujinti versijos.

















NAUDOJANT FOTOPOPIERIŲ

- Dėkite tik 10 fotopopieriaus lapų ir 1 mėlyną lapą SMART SHEET®. Nedėkite daugiau, nes gali įstrigti popierius arba kilti spausdinimo klaidų.
- Optimalių spausdinimo rezultatų pasieksite, jei naudosite fotopopierių, skirtą „Canon Zoemini“ įrenginiams.
 - Papildomą kiekį fotopopieriaus galite nusipirkti programėlės „Canon Mini Print“ pagrindiniame meniu bakstelėdami „Pirkti popierių“.
- Jei popierius įstrigo, tiesiog išjunkite ir vėl įjunkite spausdintuvą, kad automatiškai išstumtų įstrigusį popierių. Nebandykite ištraukti popierių.
- Kai įrenginys spausdina, netraukite ir netempkite fotopopieriaus.
- Atsargiai elkitės su fotopopieriumi, kad jo nesugadintumėte ir nesulenktumėte.
- Įdedamas fotopopierius turi būti švarus. Jei fotopopierius nešvarus ar sugadintas, gali įstrigti popierius arba kilti spausdinimo klaidų.
- Neatidarykite naujo fotopopieriaus pakelio, kol nebūssite pasirengę įdėti fotopopierių į spausdintuvą.
- Pasirūpinkite, kad fotopopierius neatsidurtų tiesioginėje saulės šviesoje ar drėgmėje.
- Nepalikite fotopopieriaus vietoje, kurioje temperatūra ar drėgmė netenkina ant pakuotės nurodytų sąlygų. Gali būti prastesnė išspausdintos nuotraukos kokybė.

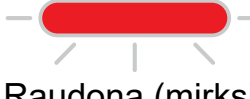
APIE MĒLYNĄ LAPĄ „SMART SHEET®“

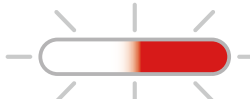
- Kiekvienoje fotopopieriaus pakuotėje yra 10 lapų fotopopieriaus ir 1 mėlynas lapas SMART SHEET®.
- Kad spausdinimo kokybė būtų optimali, dėkite mėlyną lapą SMART SHEET® ir fotopopierių iš to paties pakelio. Kiekvienas mėlynas lapas SMART SHEET® yra specialiai priderintas popieriui, esančiam tame pakelyje.
- Mėlynas lapas SMART SHEET® pereina per įrenginį automatiškai prieš pirmą kartą spausdinant, kad būtų išvalytas spausdintuvas ir optimizuota to konkretaus popieriaus pakelio (10 lapų) spausdinimo kokybė.
- Pasilikite mėlyną lapą SMART SHEET® ir jį išmeskite tik tada, kai išspausdinsite visus 10 to pakelio fotopopieriaus lapų. Jei spausdinimo kokybė netenkina, mėlyną lapą SMART SHEET® galite panaudoti pakartotinai, jei popierius yra iš to paties pakelio. Tiesiog pakiškite mėlyną lapą SMART SHEET® brūkšninio kodu žemyn po likusiu fotopopieriumi.
- Naudojant mėlyną lapą SMART SHEET® iš kito pakelio gali suprastėti spausdinimo kokybė.

LED LEMPUTĖ

| Būsena | Režimo LED lemputė | Būsenos LED lemputė |
|--|---|---|
| Maitinimo įjungimas | Palaiykite paspaudę maitinimo mygtuką. |  >  Balta Balta (mirksi) |
| Parengtis | Įrenginys NĖRA prijungtas prie programėlės |  Balta (mirksi) |
| | Įrenginys prijungtas prie programėlės |  Balta |
| Maitinimo išjungimas | Palaiykite paspaudę maitinimo mygtuką. |  Nešviečia |
| Apdorojamas mėlynas lapas SMART SHEET® | Kai įrenginys įkrauna mėlyną lapą SMART SHEET® |  Geltona > Balta > Purpurinė > Balta > Žydra > Balta (ratu) |
| Spausdinama nuotrauka | Kai įrenginys spausdina nuotrauką |  Geltona > Balta > Purpurinė > Balta > Žydra > Balta (ratu) |
| Mėlyno lapo SMART SHEET® klaida | Kai įrenginys aptinka, kad įdėtas „Canon“ mėlynas lapas SMART SHEET®, arba įvyksta kita mėlyno lapo SMART SHEET® klaida |  Mėlyna (mirksi) |
| Pasirengimas spausdinti | Pasirengiama spausdinti |  Balta (švyti) |
| Popieriaus strigtis / atidarytas dangtis | Kai įstringa popierius arba atidarytas spausdintuvo dangtis |  Raudona (mirksi) |
| Nėra popieriaus | Kai inicijuojama spausdinimo užklausa ir dėkle nėra popieriaus |  Raudona (mirksi) |
| Programinės aparatinės įrangos naujinimas | Kai įrenginys naujina programinę aparatinę įrangą |  Balta (švyti) |
| Mažai energijos baterijoje | Kai baterijoje lieka 20 % energijos |  Balta > Raudona (mirksi) |
| | - Įrenginys nėra prijungtas prie programėlės - Įrenginys prijungtas prie programėlės |  Balta > Raudona |
| Aukšta temperatūra | Kai per aukšta įrenginio temperatūra |  Raudona (iki temperatūra vėl pasidarys normali) |
| Vėsta spausdinimo galvutė | Tikrinama spausdintuvo galvutės temperatūra ir leidžiama jai atvėsti prieš spausdinant |  Žydra (švyti) |
| Žema temperatūra | Kai per žema įrenginio temperatūra |  Žydra (iki temperatūra vėl pasidarys normali) |

SPECIFIKACIJOS

| | |
|---|---|
| Maitinimo šaltinis | Vidinė įkraunama ličio polimerų baterija, 500 mAh, 7,4 V |
| Įkrovimo greitis | Apie 45 minutės (visiškai įkraunama) |
| Matmenys | 120 mm (ilgis) x 84 mm (plotis) x 21,5 mm (aukštis) |
| Svoris | 177 g |
| Jungiamumas | „Bluetooth® 5.0“ |
| Derančios OS | „iOS 12.0“ arba naujesnė ir „Android 6.0“ arba naujesnė |
| Spausdinimo technologija | ZINK® |
| Spausdinimo skiriamoji geba | 313 x 512 dpi (taškų colyje) |
| Spausdinimas be paraščių | Taip |
| Tinkantis popierius | „Canon ZINK®“ fotopopierius: ZP-2030-20 (20 lapų) ZP-2030-50 (50 lapų) ZP-2030-2C-20 (20 lapų) 2" x 3" / nuplėšiama ir priklijuojama galinė pusė |
| Popieriaus talpa | Iki 10 ZINK® fotopopieriaus lapų + 1 mėlynas lapas SMART SHEET® |
| Atmintis | 512 Mb |
| Aplinkos parametrai | <ul style="list-style-type: none">• Rekomenduojama spausdinimo, įkrovimo ir laikymo temperatūra: nuo 15 °C iki 32 °C• Rekomenduojama spausdinimo, įkrovimo ir laikymo drėgmė: 40–55 % santykinė drėgmė.• Darbinė temperatūra: 5–40 °C• Darbinė drėgmė: <70 % RH |
| Automatinis maitinimo išjungimas | 3 minutės / 5 minutės / 10 minučių (galima pasirinkti programėlėje) (Jei naudojama programa, spausdintuvas automatiškai neišsijungs.) |
| Maitinimo adapteris | Išėjimo galia: 5V \equiv 2,25 A ar daugiau |

* Visi techniniai duomenys gali būti pakeisti be išankstinio įspėjimo

* „Zoemini 2“ nuotraukų mini spausdintuvas įkraunamas naudojant USB įkrovimo adapterį. Jei jis įkraunamas naudojant nešiojamojo kompiuterio USB prievadą, gali nepakakti elektros energijos „Zoemini 2“ nuotraukų mini spausdintuvui įkrauti.

PROGRAMĒLĒS DIEGIMAS

① VARIANTAS PROGRAMĒLIŪ PARDUOTUVĒSE IEŠKOKITE „CANON MINI PRINT“

Jei naudojate „Android“™, ieškokite „Google Play“™

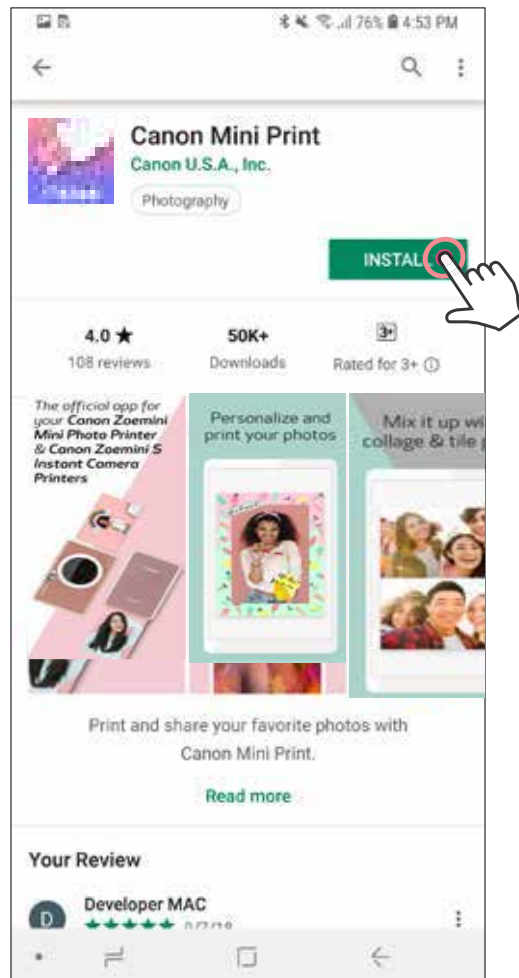
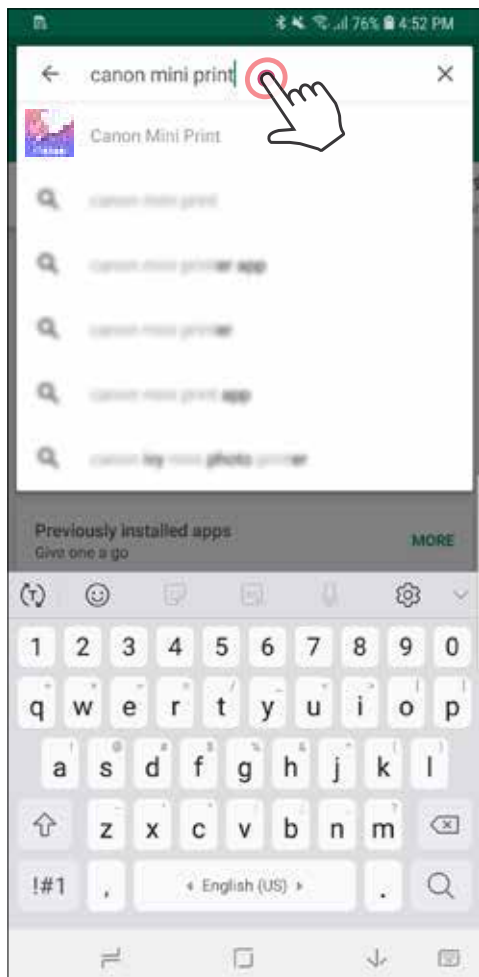

Jei naudojate „iOS“®, ieškokite „App Store“®

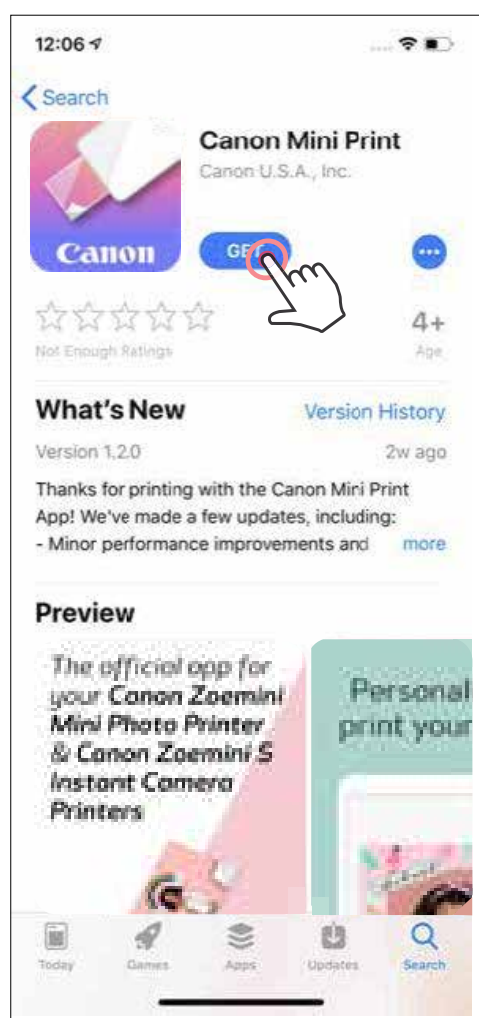

② VARIANTAS
GREITO PASIRENGIMO DARBUI VADOVE –
NUSKAITYKITE QR KODĄ, KAD ATSIŠIŪSTUMĖTE
„CANON MINI PRINT“ PROGRAMĖLĘ

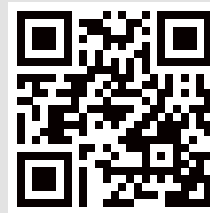

Skirta „Android“

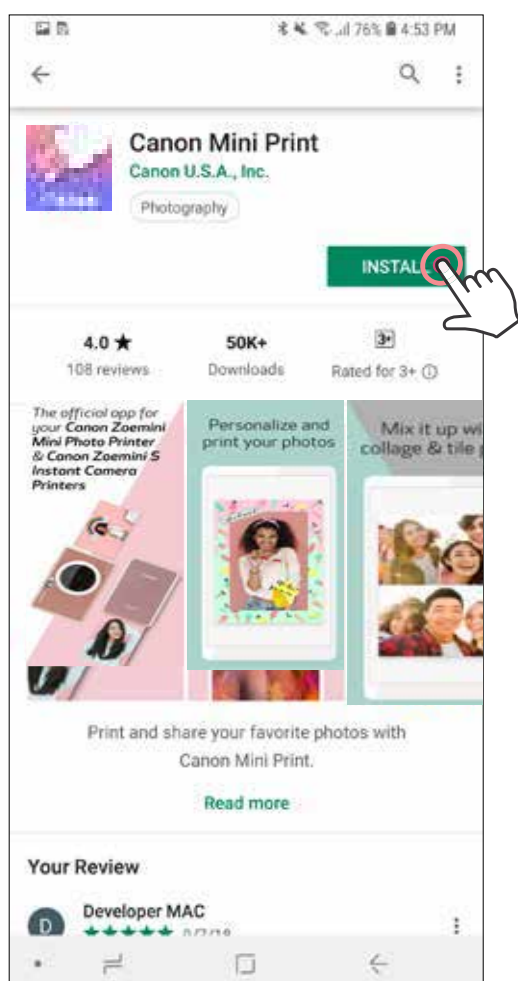

Skirta „iOS“

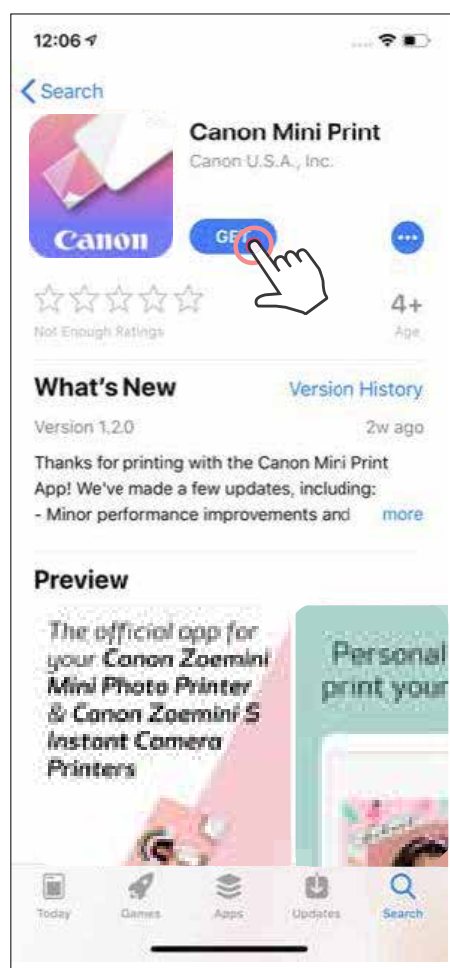

③ VARIANTAS
EIKITE [HTTPS://APP.CANONMINIPRINT.COM/](https://app.canonminiprint.com/) NAUDODAMIESI
ĮRENGINIO INTERNETO NARŠYKLE

MOBILIOJO ĮRENGINIO IR NUOTRAUKŲ MINI SPAUSDINTUVO SUSIEJIMAS

„Android“ ir „iOS“ susiejimas

- ① Įjunkite spausdintuvą paspausdami ir laikydami paspaustą maitinimo mygtuką iki pradės šviesti būsenos LED lemputė.

Mobiliajame įrenginyje atidarykite „Nustatymai“, kad įjungtumėte „Bluetooth“ ryšį ir susietumėte jį su spausdintuvu.

- ② **Susiekite:** bakstelėkite piktogramą viršutiniame dešiniajame kampe ir pasirinkite spausdintuvą. Prijungus, piktograma pasikeis: bus rodomas baterijos lygis.

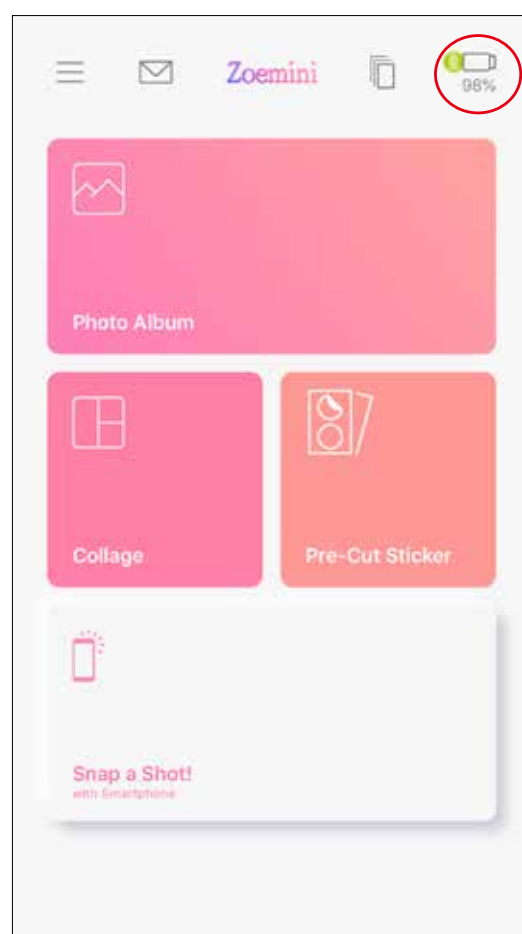
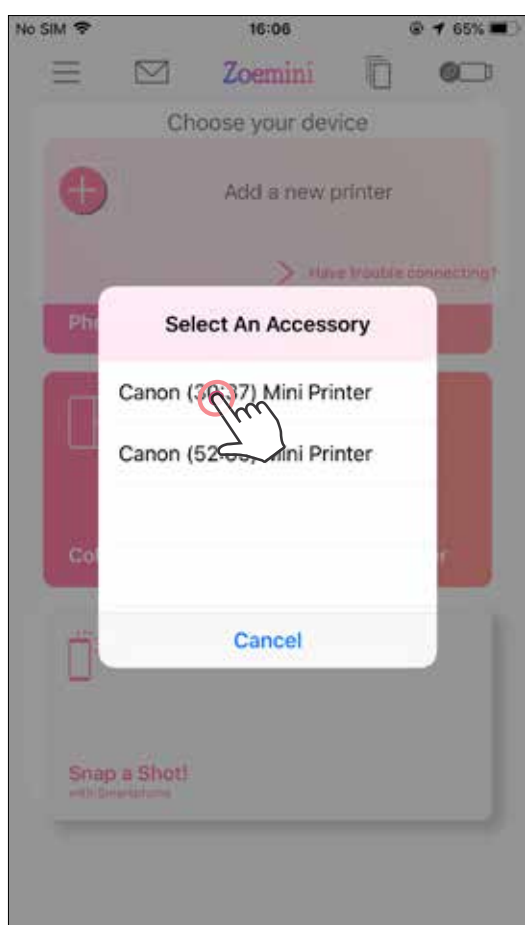
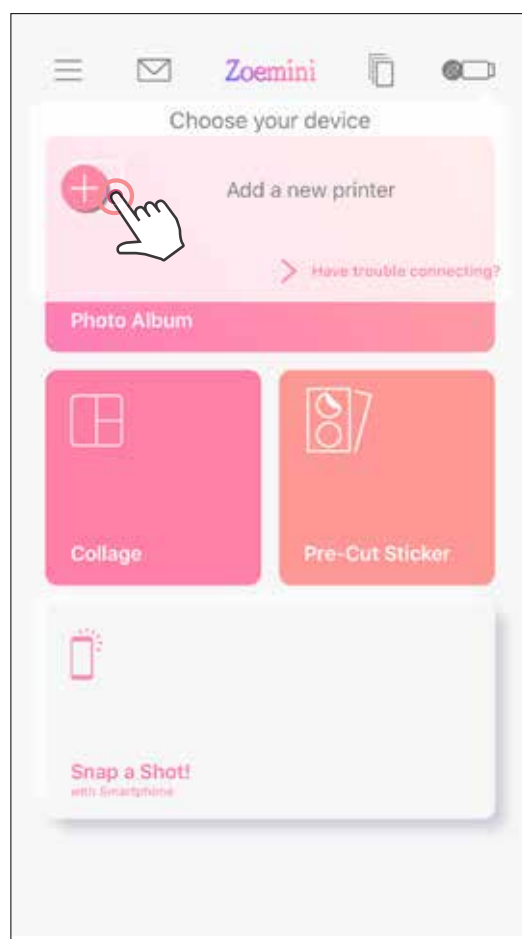
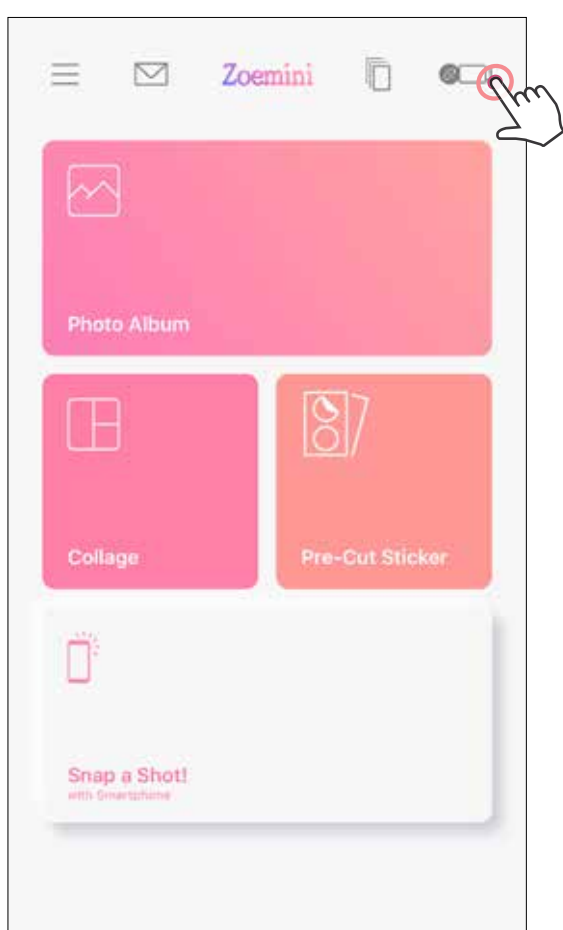

- ③ **Pakartotinai prijunkite spausdintuvą:** spausdintuvas automatiškai prisijungs prie programėlės, jei buvo su ja susietas. Jei spausdintuvas neprisijungė prie programėlės, bakstelėkite piktogramą viršutiniame dešiniajame kampe ir pasirinkite spausdintuvą iš sąrašo.

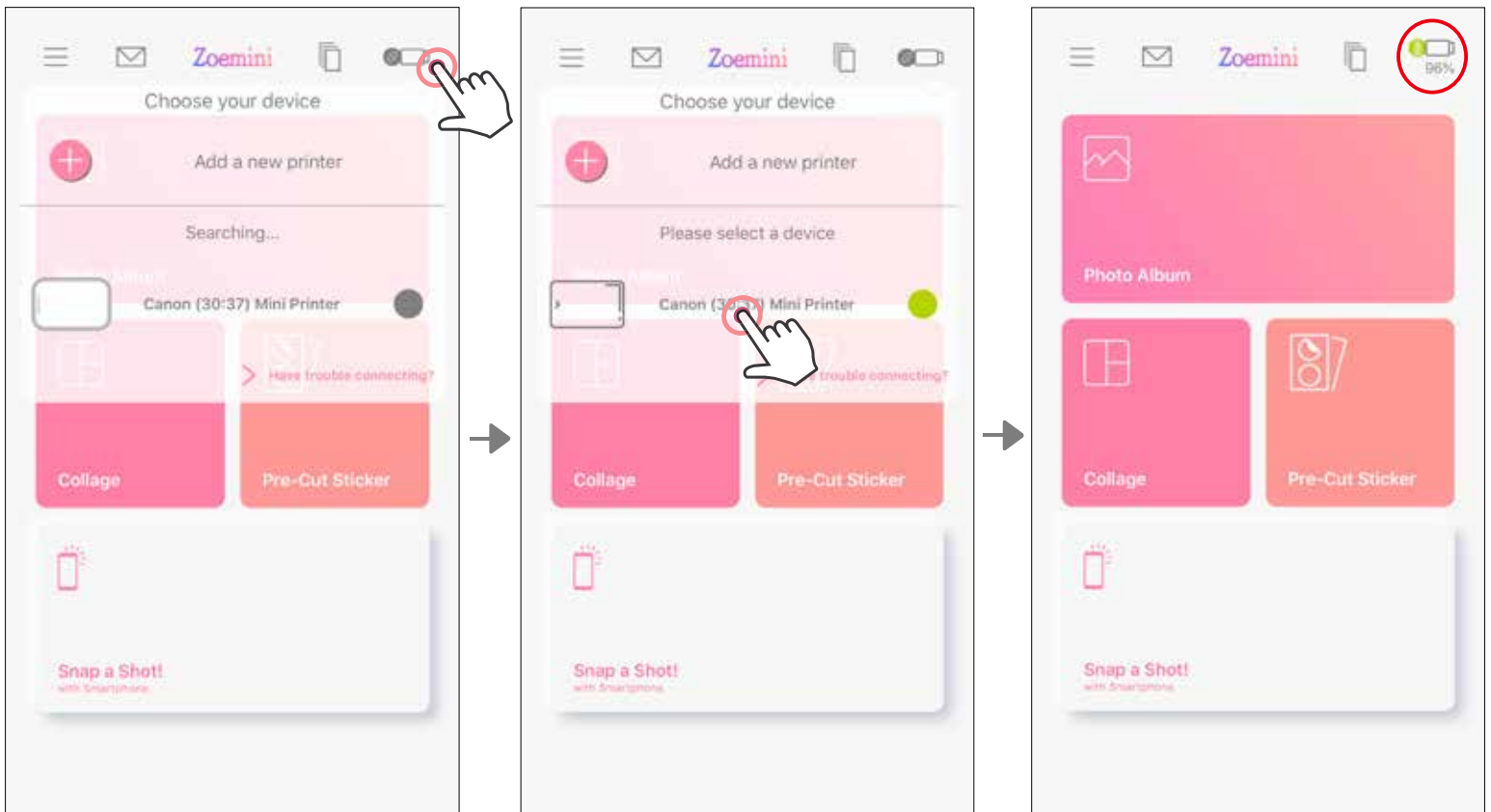

PASTABA

Spausdintuvo būsenos piktograma (rodoma programėlėje)



Spausdintuvas neprijungtas



Spausdintuvas prijungtas
(rodomas baterijos lygis)

Apie susiejimą

- Vieną spausdintuvą galima susieti su vienu „iOS“ / „Android“ įrenginiu.
- Vieną „iOS“ / „Android“ įrenginį galima sujungti su keliais spausdintuvais. Norėdami susieti su papildomu spausdintuvu, eikite į pradžios puslapį, bakstelėkite piktogramą viršutiniame dešiniajame kampe ir paspauskite „+“, kad pasirinktumėte spausdintuvą.
- Ieškokite spausdintuvo pavadinimu „Canon (xx:xx) Mini Printer“ ir susiekite su juo. Turi sutapti su 4 paskutiniais MAC numerio (xx:xx) skaitmenimis, nurodytais spausdintuvo viduje esančioje etiketėje.
- „Bluetooth“ ieška ir perdavimas gali nepavykti: tai priklauso nuo aplinkos. Patikrinkite „Bluetooth“ ryšio nustatymą mobiliajame įrenginyje ir bandykite dar kartą.

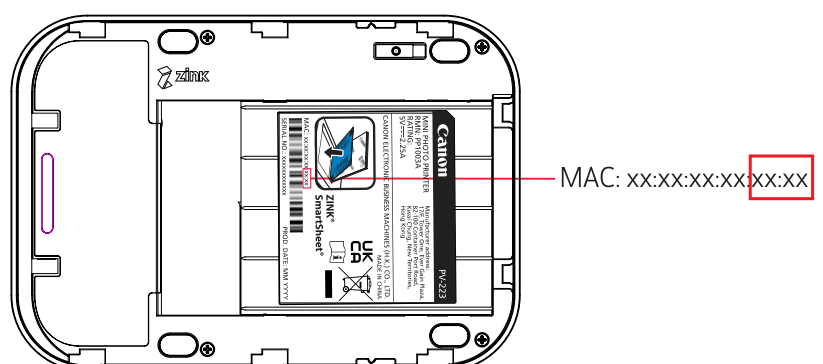
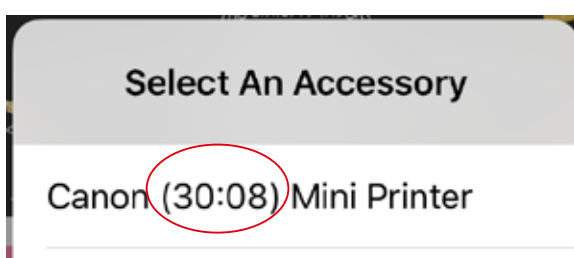

VARTOTOJO SAŠAJA

PRADŽIOS EKRRANAS

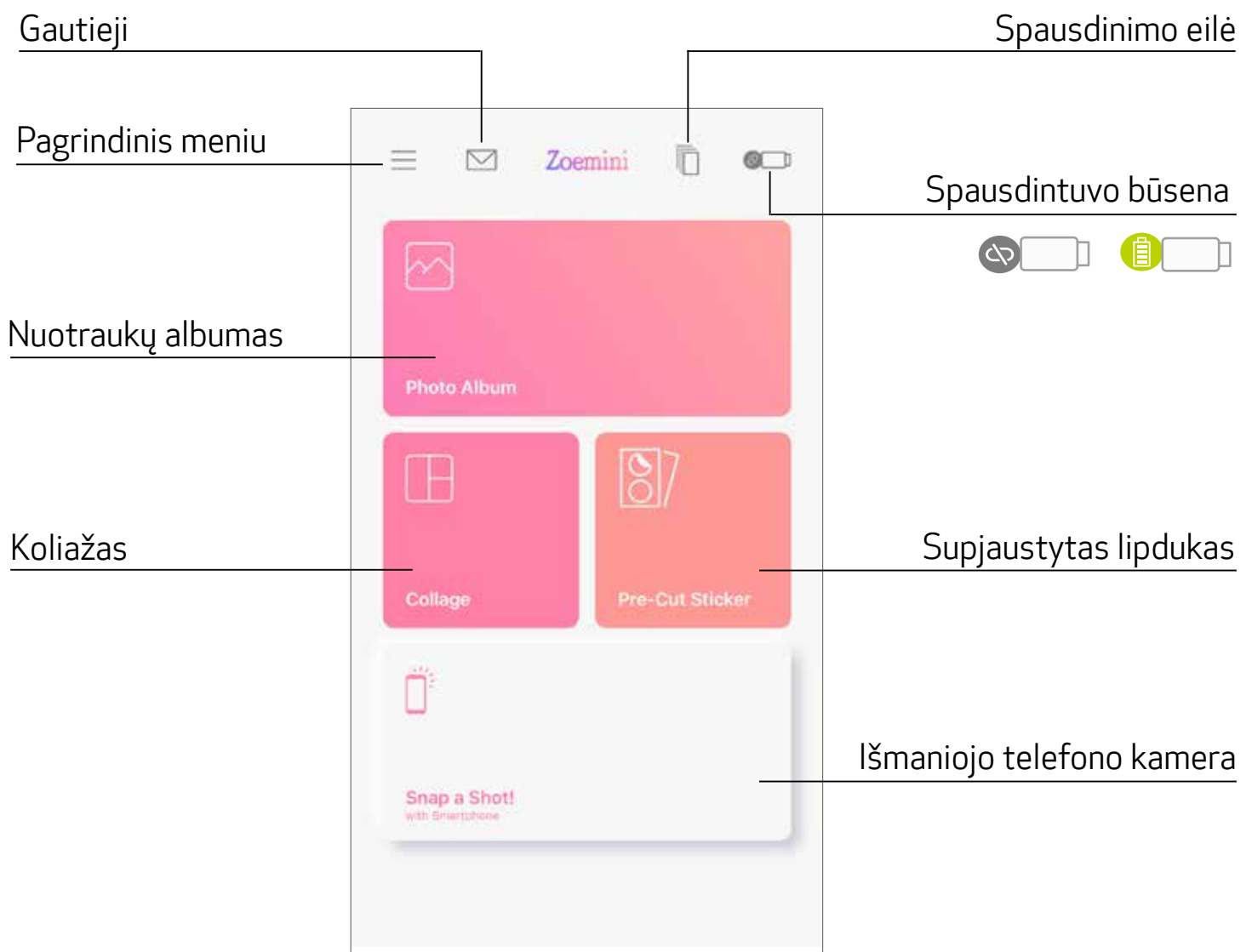

PAGRINDINIS MENIU

- Pasiekite susieto spausdintuvo informaciją ir nustatymus
- Peržiūrėkite internetinį naudotojo vadovą ir DUK
- Įsigykite ftopopieriaus iš internetinės parduotuvės
- Patikrinkite programėlės versiją, peržiūrėkite vartotojo sutartį ir pranešimą apie privatumo apsaugą
- Prijungtas spausdintuvas - naudotojas bet kuriuo metu gali patikrinti spausdintuvo informaciją, tinkinti spausdintuvo pavadinimą, balso ir automatinio maitinimo išjungimo nuostatas.

Internetiniai albumai* (prisijungimas / atsijungimas)

- Facebook
- Instagram
- „Google“ nuotraukos

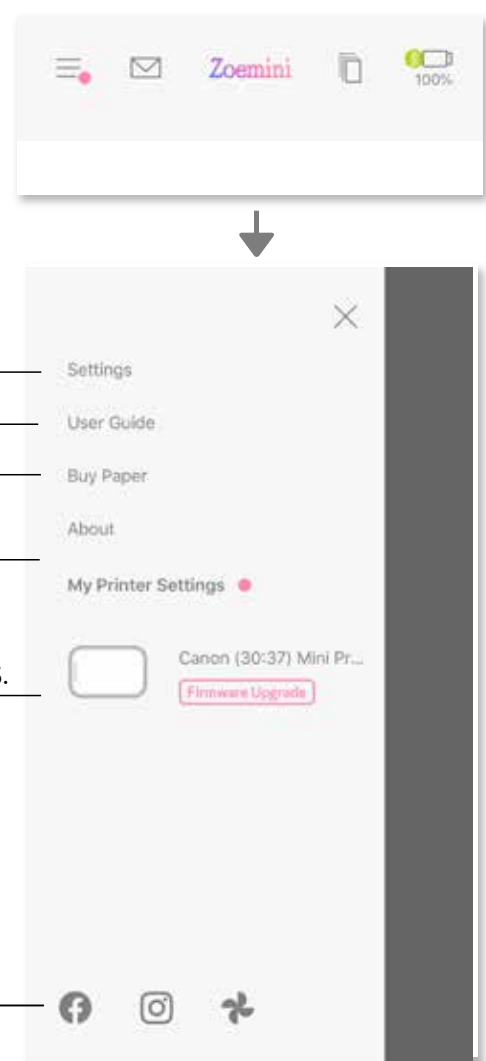

Programėlės naudojimas, funkcijos ir galimi internetiniai albumai gali skirtis atsižvelgiant į jūsų įrenginį ir regioną.

* Būtinai turite interneto ryšį. Norint naudoti, būtina aktyvi socialinio tinklo arba debesies paskyra.

SPAUSDINTUVO NUSTATYMAI

Kai spausdintuvas sujungtas su mobiliuoju įrenginiu, naudotojas gali tinkinti spausdintuvo pavadinimą ir trukmę, kuriai praėjus automatiškai išjungiamas maitinimas.

Bakstelėkite ☰, pasirinkite įrenginį, kad naudodamiesi programėle galėtumėte tinkinti spausdintuvo pavadinimą ir trukmę, kuriai praėjus automatiškai išsijungia maitinimas.

PERVARDIJIMAS

Naudotojas gali norimai tinkinti spausdintuvo pavadinimą.

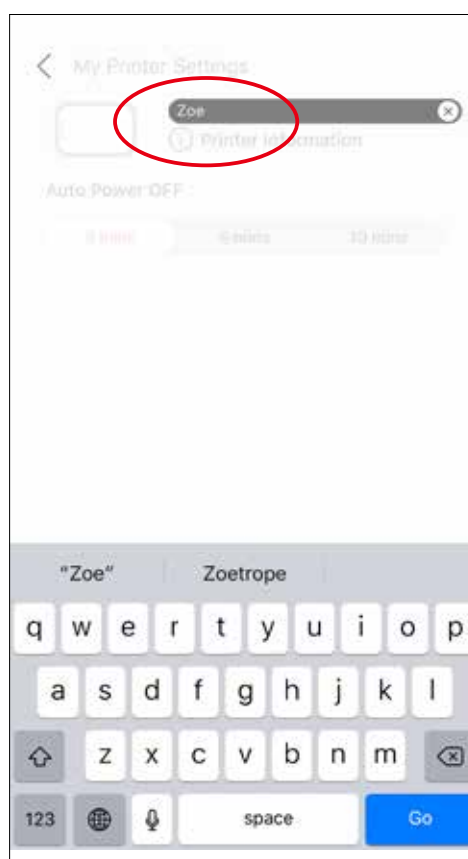
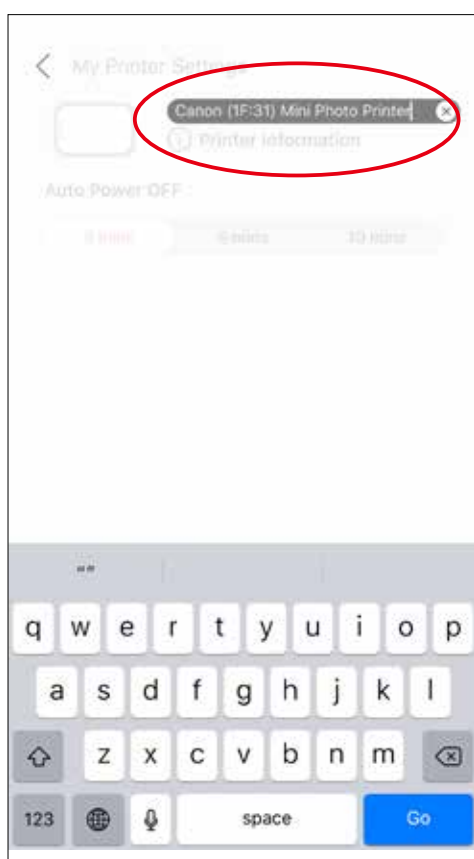
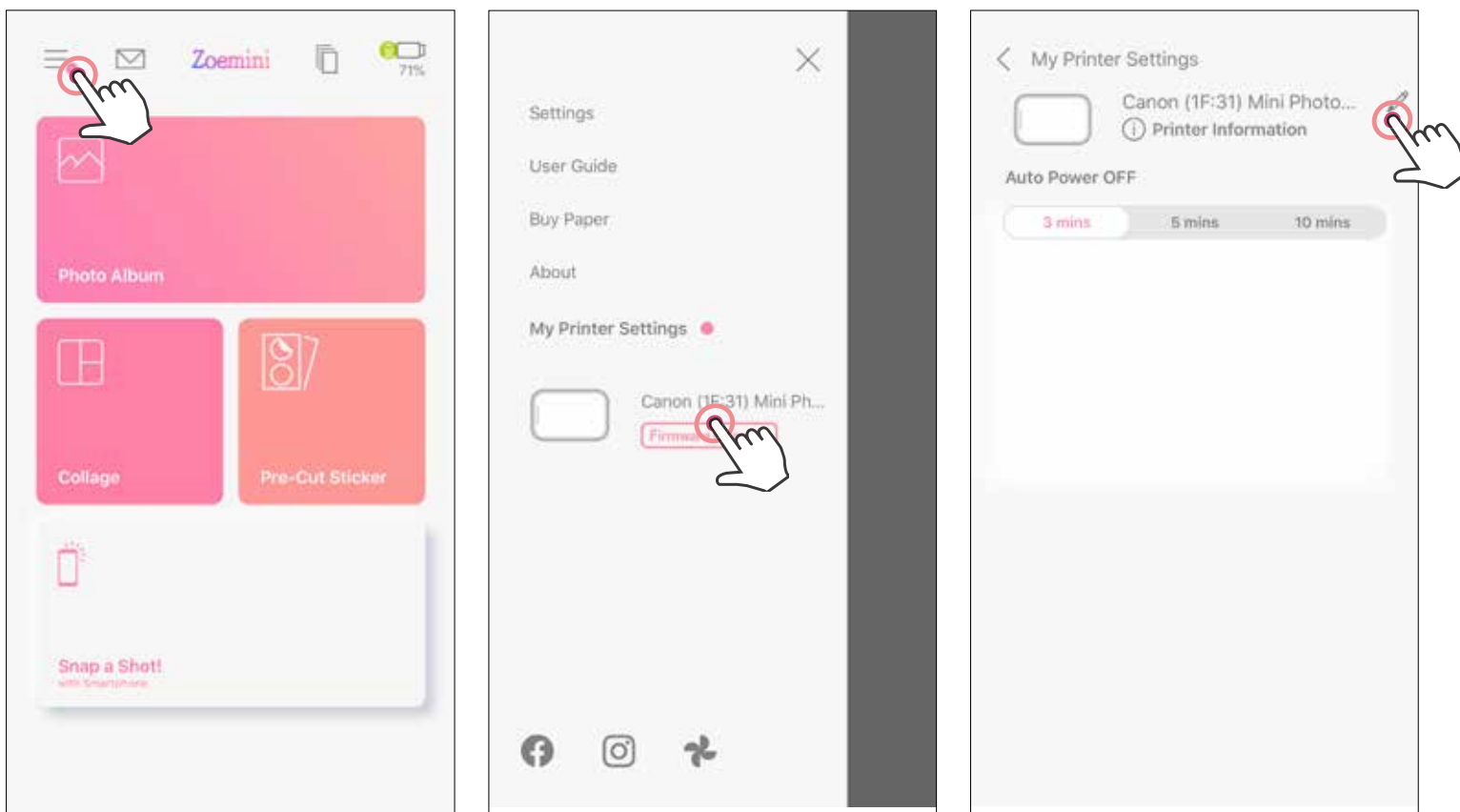

AUTOMATINIS MAITINIMO IŠJUNGIMAS

Bakstelėkite, kad pakeistumėte trukmę, kuriai praėjus automatiškai išjungiamas maitinimas.

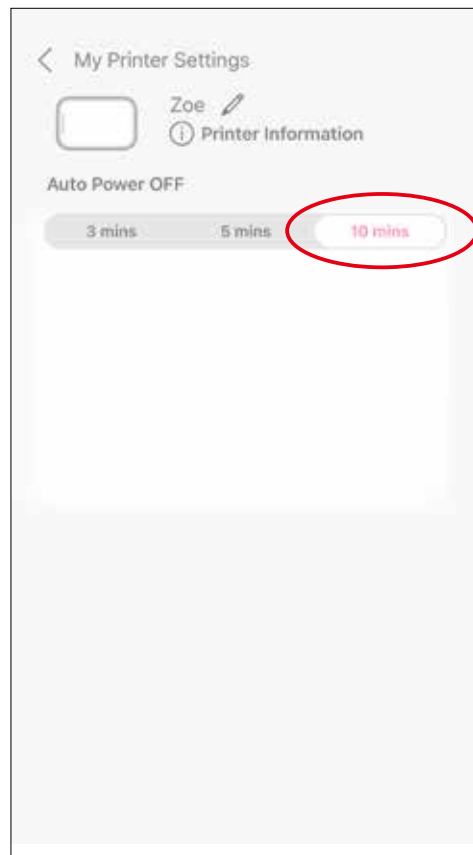
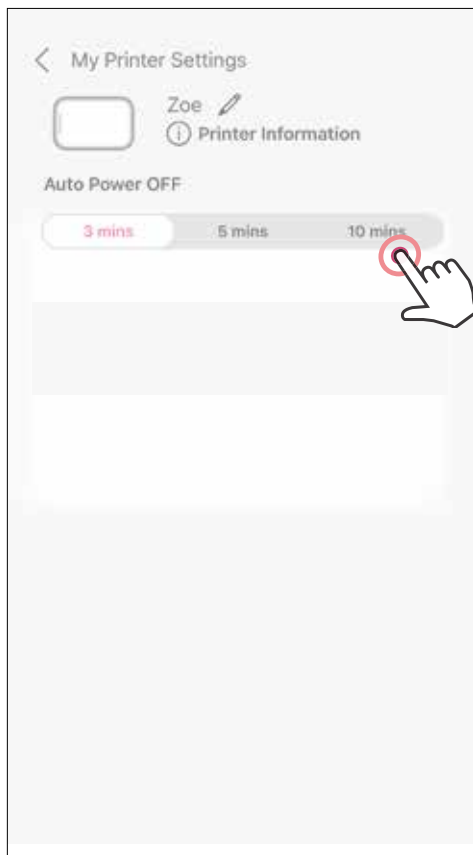

Canon

Jei įrenginys tinkamai neveikia, susisiekite su šį gaminį pardavusiu pardavėju arba su „Canon“ aptarnavimo ir pagalbos vartotojams centru adresu www.canon-europe.com/support

SMART SHEET, „ZINK Technology“ ir ZINK prekių ženklų savininkas yra „ZINK Holdings LLC.“. Naudojama gavus licenciją. „Apple“, „Apple“ logotipas, „iPad“, „iPad Air“, „iPad Pro“ ir „iPhone“ yra „Apple Inc.“ prekių ženklai, registruoti Jungtinėse Valstijose ir kitose šalyse. „App Store“ yra „Apple Inc.“ paslaugų ženklas. „iOS“ yra prekių ženklas arba registruotasis „Cisco“ prekių ženklas Jungtinėse Valstijose ir kitose šalyse ir yra naudojamas gavus licenciją. „Android“ ir „Google Play“ yra „Google LLC“ prekių ženklai. „Bluetooth“ yra registruotasis „Bluetooth SIG“ prekių ženklas. „Wi-Fi“ yra registruotasis „Wi-Fi Alliance“ prekių ženklas. Visi kiti trečiųjų šalių gaminių pavadinimai, prekiniai vardai ir logotipai yra atitinkamų savininkų prekių ženklai.