

# Canon



## Zoemini 2

Mini Photo Printer  
Օգտվողի ձեռնարկ

## ԱՆՎՏԱՆԳՈՒԹՅԱՆ ՑՈՒՑՈՒՄՆԵՐ

Ընթերցեք նախքան օգտագործելը .....Էջ 2-4

## ԸՆԴՀԱՆՈՒՐ ՏԵՂԵԿՈՒԹՅՈՒՆՆԵՐ

Փաթեթում ներառված տարրեր .....Էջ 5

Ապրանքի առանձնահատկությունները .....Էջ 5

## ՍԿԻՉԲ

Լիցքավորում .....Էջ 6

Հոսանքի միացում/անջատում .....Էջ 7

Լիցքավորեք թուղթը .....Էջ 7-8

**LED ՑՈՒՑԻՉ** ..... Էջ 9

**ՏԵԽՆԻԿԱԿԱՆ ԲՆՈՒԹԱԳՐԵՐ** ..... Էջ 10

**ՀԱՎԵԼՎԱԾԻ ՏԵՂԱԿԱՅՈՒՄԸ** ..... Էջ 11-12

## ՇԱՐԺԱԿԱՆ ՍԱՐՔԻ ԵՎ MINI PHOTO PRINTER-Ի ՉՈՒԳԱՎՈՐՈՒՄԸ

Android-ի և iOS-ի զուգավորումը .....Էջ 13-14

## ՕԳՏՎՈՂԻ ՄԻՋԵՐԵՍ

Գլխավոր էկրան ..... Էջ 15

Հիմնական ընտրացանկ ..... Էջ 15

Տպիչի կարգավորումներ ..... Էջ 16-17

## ԸՆԹԵՐՑԵՔ ՆԱԽՔԱՆ ՕԳՏԱԳՈՐԾԵԼԸ

Տպիչն օգտագործելուց առաջ կարդացեք հետևյալ հրահանգները և անվտանգության ապահովման նախազգուշացումները:

Կանոնակարգող և անվտանգության մասին լրացուցիչ տեղեկությունների համար տե՛ս Կանոնակարգումների և երաշխիքի տեղեկատվական թերթիկը, որը ներառված է փաթեթի մեջ:

### RMN` PP1003A

Կանոնակարգիչ պահանջների հետ համապատասխանությունը նույնականացնող մոդելային համարը (RMN) հատկացվում է կանոնակարգիչ նույնականացում կատարելու նպատակով:



### ԶԳՈՒՇԱՑՈՒՄ

Օգտագործվում է պոտենցիալ վտանգավոր իրավիճակը ցույց տալու համար, որը կարող է չխուսափելու դեպքում մահվան հանգեցնել կամ լուրջ մարմնական վնասվածք պատճառել:

- Հեռու պահեք երեխաներից և մանուկներից: Սարքավորումը սխալ օգտագործելու դեպքում կարող են առաջանալ խեղդամահիության կամ դժբախտ պատահարների դեպքեր:
- Անմիջապես դադարեցրեք սարքի օգտագործումը, եթե նրանից ծուխ կամ տարօրինակ հոտ է գալիս, կամ այլ տարօրինակ բաներ են կատարվում:
- Մի օգտագործեք տպիչը, եթե մարտկոցը կամ սարքը ուռչել են:
- Մի օգտագործեք Բժշկական Էլեկտրական սարքավորմանը մոտ: Այս սարքն արձակում է թույլ մագնիսականություն: Մի կանգնեք տեղադրված այնպիսի Էլեկտրոնային սարքերին մոտ, ինչպիսին, օրինակ, կարդիոստիմուլյատորն է: Խնդրում ենք դիմել ձեր բժշկին, եթե տպիչը նման սարքին մոտ է հայտնվում:



## **ԶԳՈՒՇԱՑՈՒՄ**

Օգտագործվում է վտանգի կամ վնասի մակարդակը ցույց տալու համար, որը սարքի սխալ օգտագործման դեպքում կարող է մարմնական վնասվածք կամ գույքային վնաս պատճառել, ինչը չի դիտվում որպես ապրանքի թերութուն:

- Ծայրահեղ եղանակային պայմաններում սարքը կարող է չտպել: Նախքան նորից տպել փորձելը թողեք, որ տպիչի ջերմաստիճանը կարգավորվի և համապատասխանի հանձնարարելի աշխատանքային ջերմաստիճանին՝ 15°-ից 32°C:
- Խորհուրդ է տրվում սարքի լիցքավորումը կատարել 15°-ից 32°C ջերմաստիճանային պայմաններում:
- Սարքը մաքրեք փափուկ, չոր շորով: Մի մաքրեք խոնավ շորով կամ շուտ գոլորշացող հեղուկներով, օրինակ, ներկի նոսրացուցիչով:
- Փակ պահեք վերին կափարիչը, որպեսզի փոշի ու այլ մասնիկներ չներթափանցեն սարքի մեջ:
- Հեռացրեք օդափոխության բացվածքները փակող ցանկացած օբյեկտ:
- Եթե սարքը ճիշտ չի աշխատում, դիմեք ձեր ներկայացուցչին, որից գնել եք այս ապրանքը կամ Canon-ի սպասարկման և աջակցման կենտրոնին՝ [www.canon-europe.com/support](http://www.canon-europe.com/support) հղումով:
- Էլեկտրամագնիսական միջամտության կամ էլեկտրաստատիկ լիցքաթափման պատճառով սարքը կարող է խափանվել, կամ կարող է առաջանալ հիշողության կորուստ կամ փոփոխում: Նման բան տեղի ունենալու դեպքում գնդասեղի կամ նմանատիպ առարկայի օգնությամբ սեղմեք սարքի ներքևի մասում գտնվող [ՎԵՐԱԿԱՅԵԼ] կոճակը:
- Մի օգտագործեք և մի թողեք սարքը արևի ուղիղ ճառագայթների ներքո: Նաև խուսափեք այնպիսի վայրերից, որտեղ հնարավոր են ջերմաստիճանի կտրուկ փոփոխություններ, խոնավության բարձր աստիճան, փոշու և կեղտի առկայությունը:
- Ցածր խոնավությամբ վայրերում տպիչը կարող է կուտակել ստատիկ էլեկտրական լիցքեր: Ձեռնարկեք անվտանգության միջոցներ նախքան տպիչն օգտագործելը:
- Տպիչը հեռու պահեք հեղուկներից կամ հեղուկ պարունակող տարրերից:
- Սարքն անհրաժեշտ է ազատվել պատշաճ կերպով, այլապես այն կարող է վնասվածք պատճառել կամ վնաս հասցնել: Խնդրում ենք սարքից ազատվել տեղի օրենսդրական պահանջներին համապատասխան կարգով:

## **ՄԱՐՏԿՈՑԻ ՄԱՍԻՆ**

- Խորհուրդ է տրվում սարքն օգտագործելուց հետո ամբողջությամբ լիցքավորել մարտկոցը: Մարտկոցի պահպանումն ապահովելու համար խորհուրդ է տրվում տարին մեկ անգամ մարտկոցն ամբողջությամբ լիցքավորել նախքան չօգտագործելը: Եթե սարքի մարտկոցը վեց (6) ամսից ավելի թողնեք սպառվող լիցքավորմամբ, գուցե այլևս հնարավոր չլինի լիցքավորել ներկառուցված մարտկոցը:
- Սարքը ապամոնտաժելը կարող է հանգեցնել մարտկոցից արտահոսքի, պայթյունի, վնասի կամ մարմնական վնասվածքի:
- Երբեք չպահեք մարտկոցը բարձր ջերմաստիճանում, անմիջապես տաքացուցիչի կողքին կամ չոչնչացնեք այրման միջոցով:
- Մարտկոցից ազատվելիս խնդրում ենք հետևել տվյալ պետությունում գործող կանոնակարգումների պահանջներին: Մանրամասների համար խնդրում ենք դիմել տեղի պետական մարմիններին:

# ԸՆԴՀԱՆՈՒՐ ՏԵՂԵԿՈՒԹՅՈՒՆՆԵՐ

## ՓԱԹԵԹՈՒՄ ՆԵՐԱՌՎԱԾ ՏԱՐԻՆԵՐ



Mini Photo Printer

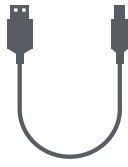

USB մալուխ



Կանոնակարգումների  
և երաշխիքի  
տեղեկատվական  
թերթիկ



Canon ZINK®  
լուսանկարների թուղթ  
(10 թուղթ)

## ԱՊՐԱՆՔԻ ԱՌԱՆՁՆԱԳԱՏԿՈՒԹՅՈՒՆՆԵՐԸ

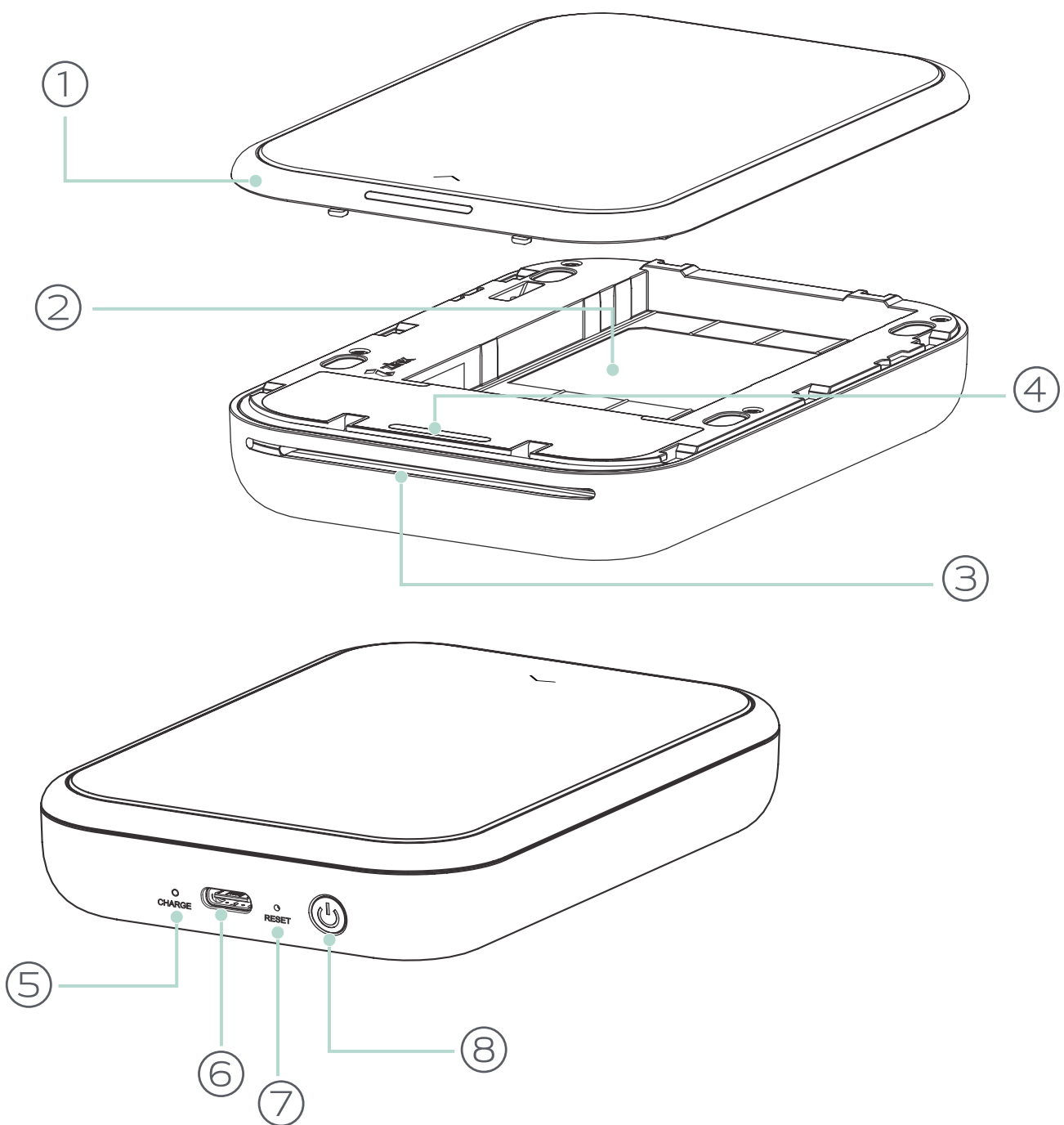

- ① Վերին կափարիչ
- ② Թղթի վաք  
(Տեսանելի է վերին կափարիչը բաց լինելու դեպքում)
- ③ Տպելու արտաձման բնիկ
- ④ Կարգավիճակի LED լույս
- ⑤ Լիցքավորման LED լույս
- ⑥ USB միացք (լիցքավորման համար)
- ⑦ Վերակայման կոճակ  
(Սարքը վերակայելու համար սեղմեք գնդասեղով)
- ⑧ Հոսանքի կոճակ

## A) ԼԻՑՔԱՎՈՐՈՒՄ

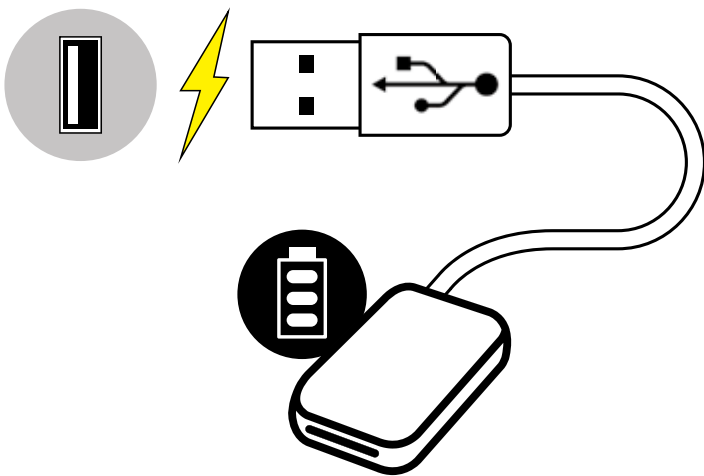

Լիցքավորման կարգավիճակի LED լույս

Լիցքավորում

Կարմիր



Ամբողջությամբ լիցքավորված

Կանաչ



Տպիչն ունի ներկառուցված մարտկոց: Մինչ տպիչն օգտագործելը այն ամբողջությամբ լիցքավորեք մարտկոցը՝ սարքի հետ տրամադրված USB մալուխի միջոցով:

- ① Տրամադրված USB մալուխի փոքր ծայրը միացրեք սարքին, իսկ մյուս ծայրը՝ լիցքավորելի USB հարմարիչին:
- ② Լիցքավորման LED լույսը կվառվի կարմիր՝ ցույց տալով, որ սարքը լիցքավորվում է:
- ③ Ամբողջությամբ լիցքավորվելուն պես LED լույսը կկանաչի:  
– Մարտկոցի աշխատանքի ժամանակը կարող է տատանվել՝ կախված մարտկոցի վիճակից, աշխատանքային վիճակից և միջավայրի պայմաններից:

## ! ՇԱՆՈԹԱԳՐՈՒԹՅՈՒՆ

Ցուցումները կամ բովանդակությունը կարևոր են և դրանց հետևելը պարտադիր է:

### Տեղեկություններ USB մալուխի մասին

#### ԶԳՈՒՇՈՒԹՅԱՄԲ ՎԱՐՎԵՔ USB ՄԱԼՈՒԽԻ ՀԵՏ, ԵՐԲ ԼԻՑՔԱՎՈՐՈՒՄ ԵՔ

- Մալուխի վրա ծանր առարկաներ մի՛ դրեք:
- USB մալուխը ջերմությանը մոտ մի՛ դրեք:
- Մի՛ քերծեք, վնասեք, ոլորեք կամ ուժեղ մի՛ ձգեք մալուխը:
- Մալուխը մի՛ միացրեք կամ անջատեք հոսանքի վարդակից թաց ձեռքերով:
- Խոսափեք խիստ բարձր/ցածր ջերմաստիճանային կամ խոնավ պայմաններից:
- Լիցքավորելուց հետո USB մալուխն անջատեք հոսանքի աղբյուրից:
- Լիցքավորման համար օգտագործեք տրամադրված USB մալուխը:

## B) ՀՈՍԱՆՔԻ ՄԻԱՑՈՒՄ/ԱՆՁԱՏՈՒՄ

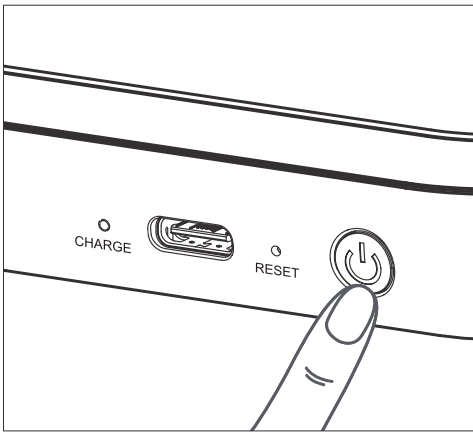

- ① Սեղմեք և սեղմած պահեք Հոսանքի կոճակը (⏻) Լիցքավորման LED լույսը 3 անգամ կթարթի կանաչ գույնով, ինչը կնշանակի, որ սարքը միացված է:
- ② Երբ Կարգավիճակի LED ցուցիչն առանց թարթելու վառվում է սպիտակ լույսով, սարքը պատրաստ է օգտագործման:
- ③ Սեղմեք և սեղմած պահեք հոսանքի կոճակը (⏻)՝ սարքն անջատելու համար:

## ԻՆՔՆԱՇԽԱՏ ԱՆՁԱՏՈՒՄ

- Սարքն ինքնաշխատ կերպով կանջատվի՝ 3 րոպե (սկզբնադիր) անգործուն մնալու դեպքում:
- Օգտվողը կարող է հավելվածից փոխել ժամանակը (3 րոպե/5 րոպե/10 րոպե):

## C) ԼԻՑՔԱՎՈՐԵՔ ԹՈՒՂԹԸ

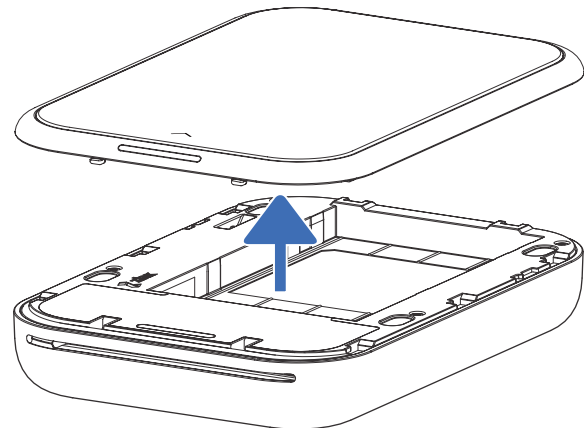
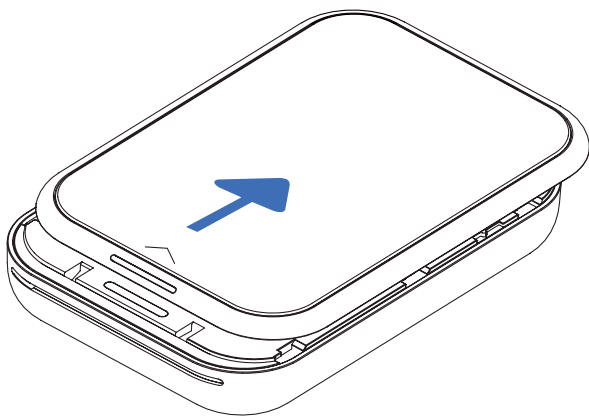

- ① Հեռացրեք վերին կափարիչը՝ այն սահեցնելով առաջ՝ սլաքի ուղղությամբ:
- ② Բացեք լուսանկարների թղթի մեկ փաթեթը (10 թուղթ + կապույտ SMART SHEET®-ը):

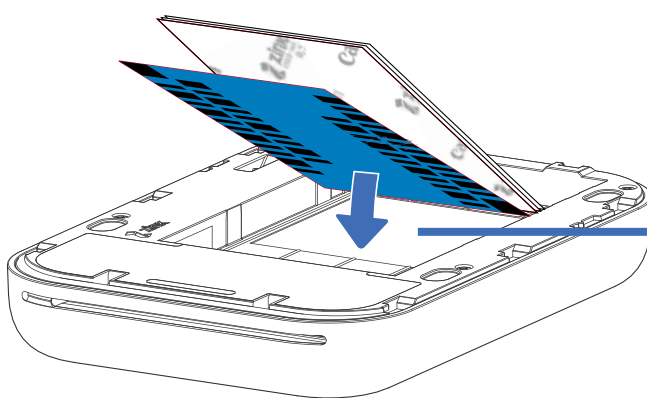

Կապույտ SMART SHEET®-ը՝ տակը, իսկ լուսանկարների թղթերը՝ վրան: Բոլոր տարբերանշանները դեպի ներքև:

- ③ Լուսանկարների բոլոր 10 թղթերը և մեկ կապույտ SMART SHEET®-ը տեղադրեք լուսանկարների թղթի դարակում:
  - Լուսանկարների թղթերը դարսեք կապույտ SMART SHEET®-ի վրա՝ համոզվելով, որ գծակողը և լուսանկարների թղթերի տարբերանշանները դեպի ներքև են նայում:
- ④ Հետ տեղադրեք կափարիչը տպիչի վրա: Ճիշտ փակելու դեպքում այն պետք է կտտոցով տեղն ընկնի:
  - Առաջին տպելուց առաջ կապույտ SMART SHEET®-ը ավտոմատ կանցնի տպիչի միջով:





## ՍԱՐՔԻ ՍՊԱՍԱՐԿՈՒՄԸ

- Սարքն օգտագործեք և պահեք 15°-32° C ջերմաստիճանի և 40-55% հարաբերական խոնավության հանձնարարելի պայմաններում:
- Մշտապես թարմացրեք սարքի ներկառուցված ծրագիրը: Ստուգելու համար արդյոք ներկառուցված ծրագիրը կարիք ունի թարմացման՝ բացեք Canon Mini Print հավելվածը: Անցեք Հիմնական ընտրացանկ > Կարգավորումներ > Տպիչներ, ընտրեք ձեր սարքը և հպեք «Տեղեկություններ սարքավորման մասին» կետին, այնուհետև սեղմեք «Ներկառուցված ծրագրի նորացում»:
- Համոզվեք, որ ձեր շարժական սարքը կապակցված է համացանցին: Ներկառուցված ծրագիրը թարմացնելու համար տպիչը պետք է լիցքավորված լինի առնվազն 50%-ով:
- Համոզվեք, որ օգտագործում եք Canon Mini Print հավելվածի վերջին տարբերակը: Եթե ձեր հավելվածներն ինքնաշխատորեն չեն թարմացվում, բացեք հավելվածների խանութը և ստուգեք՝ արդյոք պետք է թարմացնել:

## ԼՈՒՍԱՆԿԱՐՆԵՐԻ ԹՈՒՂԹ ՕԳՏԱԳՈՐԾԵԼԻՍ











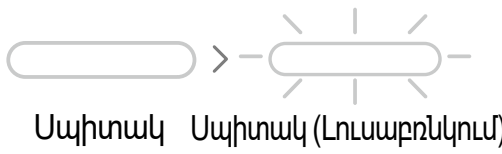

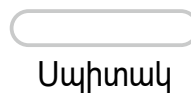
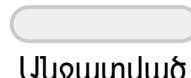

- Լիցքավորեք միայն 10 թուղթ և 1 կապույտ SMART SHEET®. Մի լիցքավորեք ավելին, քանի որ դա կարող է թղթի խցանում կամ տպման սխալներ առաջացնել:
- Տպման օպտիմալ արդյունք ստանալու համար օգտագործեք Canon Zoemini տպիչների համար նախատեսված լուսանկարների թուղթը:
  - Լրացուցիչ թուղթ կարող եք գնել Canon Mini Print հավելվածի միջոցով՝ հիմնական ընտրացանկում հպելով «Գնել թուղթ»:
- Խցանվելու դեպքում պարզապես անջատեք տպիչը և կրկին միացրեք, որպեսզի խցանումն ավտոմատ կերպով բացվի: Մի փորձեք քաշելով հանել թուղթը:
- Տպելու ընթացքում մի ձգեք կամ քաշեք լուսանկարների թուղթը:
- Չգուշուղթամբ վարվեք լուսանկարների թղթի հետ, որպեսզի չվնասեք կամ չծալեք այն:
- Լիցքավորելիս աշխատեք չաղտոտել լուսանկարների թուղթը: Եթե լուսանկարների թուղթը աղտոտվի կամ վնասվի, կարող է խցանում կամ տպման սխալ առաջանալ:
- Թղթի նոր փաթեթը բացեք երբ պատրաստ եք լիցքավորել այն տպիչի մեջ:
- Թուղթը մի դրեք արևի անմիջական ճառագայթների տակ կամ խոնավ տեղում:
- Թողեք լուսանկարների թուղթը այնպիսի վայրում, որտեղ ջերմաստիճանը կամ խոնավությունը չեն համապատասխանում փաթեթի վրա նշված պայմաններին: Դա կարող է անդրադառնալ տպված լուսանկարի որակի վրա:

## ԿԱՊՈՒՅՏ SMART SHEET®-Ի ՄԱՍԻՆ

- Թղթի յուրաքանչյուր փաթեթ պարունակում է 10 լուսանկարի թուղթ և 1 կապույտ SMART SHEET®.
- Տպման օպտիմալ որակ ստանալու համար կապույտ SMART SHEET®-ը և լուսանկարների թուղթը լիցքավորեք միևնույն փաթեթից: Յուրաքանչյուր կապույտ SMART SHEET® հատուկ նախատեսված է այն թղթի փաթեթի համար, որում այն գտնվում է:
- Առաջին տպումից առաջ կապույտ SMART SHEET®-ն ավտոմատ անցնում է սարքի միջով՝ տպիչը մաքրելու և տվյալ փաթեթի թղթերի համար (10 թուղթ) տպման որակը լավարկելու համար:
- Պահպանեք կապույտ SMART SHEET®-ը, այն դեռ նետեք միայն փաթեթում առկա լուսանկարների բոլոր 10 թղթերը տպելուց հետո: Եթե տպման որակը չի գոհացնում, կարող եք կրկին օգտագործել կապույտ SMART SHEET®-ը, եթե թուղթը նույն փաթեթից է: Պարզապես կապույտ SMART SHEET®-ը գծակողը դեպի վար նայող կողմով սահեցրեք լուսանկարների մնացած թղթերի տակ:
- Այլ փաթեթի կապույտ SMART SHEET® օգտագործելիս տպման որակը կարող է նվազել:

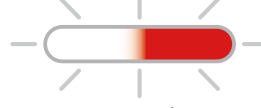

# LED ՑՈՒՑԻՉ

Կարգավիճակ	Ռեժիմի LED լույս	Կարգավիճակի LED լույս
<b>Միացված</b>	Սեղմել և սեղմած պահել հոսանքի կոճակը	 Սպիտակ > Սպիտակ (Լուսաբռնկում)
<b>Սպասման ռեժիմ</b>	Սարքը կապակցված ՉԷ հավելվածի հետ	 Սպիտակ (Լուսաբռնկում)
	Սարքը կապակցված Է հավելվածի հետ	 Սպիտակ
<b>Անջատված</b>	Սեղմել և սեղմած պահել հոսանքի կոճակը	 Անջատված
<b>Կապույտ SMART SHEET®-ի ընդունում</b>	Երբ սարքը ընդունում է կապույտ SMART SHEET®-ը	 Դեղին>Սպիտակ>Մուգ վարդագույն>Սպիտակ>Երկնագույն>Սպիտակ (ցիկլային)
<b>Լուսանկարի տպում</b>	Երբ սարքը լուսանկար է տպում	 Դեղին>Սպիտակ>Մուգ վարդագույն>Սպիտակ>Երկնագույն>Սպիտակ (ցիկլային)
<b>Կապույտ SMART SHEET® -ի սխալ</b>	Երբ սարքը հայտնաբերում է, որ կապույտ SMART SHEET® է տեղադրվել, կամ այլ կապույտ SMART SHEET®-ի սխալ	 Կապույտ (Լուսաբռնկում)
<b>Պատրաստում տպելուն</b>	Նախապատրաստում է տպելուն	 Սպիտակ (Շողացող)
<b>Թղթի խցանում / Կափարիչը բաց է</b>	Երբ թուղթը խցանվել է, կամ տպիչի կափարիչը բաց է	 Կարմիր (Լուսաբռնկում)
<b>Թուղթ լիցքավորված չէ</b>	Երբ տրվել է տպելու հրահանգ, իսկ թուղթ լիցքավորված չէ	 Կարմիր (Լուսաբռնկում)
<b>Ներկառուցված ծրագրի թարմացում</b>	Երբ սարքը թարմացնում է ներկառուցված ծրագիրը	 Սպիտակ (Շողացող)
<b>Մարտկոցի լիցքավորման սպառում</b>	Երբ մարտկոցի լիցքը հասել է 20%-ի	 Սպիտակ>Կարմիր (Լուսաբռնկում)
	- Սարքը կապակցված չէ հավելվածի հետ - Սարքը կապակցված է հավելվածի հետ	 Սպիտակ>Կարմիր
<b>Բարձր ջերմաստիճան</b>	Երբ սարքը չափազանց շատ է տաքացել	 Կարմիր (երբ վերականգնվում է նորմալ ջերմաստիճանը)
<b>Տպիչի գլխիկի հովացում</b>	Ստուգում է տպիչի գլխիկի ջերմաստիճանը և հովացնում է այն նախքան տպելը	 Երկնագույն (Շողացող)
<b>Ցածր ջերմաստիճան</b>	Երբ սարքը չափազանց շատ է սառչել	 Երկնագույն (երբ վերականգնվում է նորմալ ջերմաստիճանը)

# ՏԵԽՆԻԿԱԿԱՆ ԲՆՈՒԹԱԳՐԵՐ

<b>Հոսանքի աղբյուր</b>	Ներկառուցված վերալիցքավորվող մարտկոց 500 մԱժ լիթիում-պոլիմեր 7,4 Վ
<b>Լիցքավորման արագությունը</b>	Մոտավորապես 45 րոպե (ամբողջությամբ լիցքավորվելու համար)
<b>Չափեր</b>	120 մմ (Ե) x 84 մմ (Լ) x 21,5 մմ (Բ)
<b>Քաշ</b>	177 գ
<b>Կապակցելիություն</b>	Bluetooth® 5.0
<b>Համատեղելի ԳՀ</b>	iOS 12.0 կամ բարձր և Android 6.0 կամ բարձր
<b>Տպման տեխնոլոգիա</b>	ZINK®
<b>Տպման տարլուծում</b>	313 x 512 dpi (կետ դյույմի վրա)
<b>Անշրջանակ տպում</b>	Այո
<b>Համատեղելի թղթեր</b>	Canon ZINK® լուսանկարների թուղթ. ZP-2030-20 (20 թերթ) ZP-2030-50 (50 թերթ) ZP-2030-2C-20 (20 թերթ) 2" x 3" / ինքնակաշուն թուղթ
<b>Թղթի տարողունակություն</b>	Մինչև 10 ZINK® լուսանկարի թուղթ + 1 կապույտ SMART SHEET®
<b>Հիշողություն</b>	512 Մբ
<b>Միջավայրային պարամետրեր</b>	<ul style="list-style-type: none"> <li>• Տպման գործընթացի, լիցքավորման և պահպանման համար խորհուրդ տրվող ջերմաստիճան՝ 15°–32° C</li> <li>• Տպման գործընթացի, լիցքավորման և պահպանման համար խորհուրդ տրվող խոնավություն՝ 40-55% ՀԽ</li> <li>• Աշխատանքային ջերմաստիճան՝ 5°-ից 40°C</li> <li>• Աշխատանքային խոնավություն՝ &lt;70% ՀԽ</li> </ul>
<b>Ինքնաշխատ անջատում</b>	3 րոպե / 5 րոպե / 10 րոպե (կարելի է ընտրել հավելվածից) (Տպիչն ինքնաշխատ կերպով չի անջատվի, եթե հավելվածն օգտագործման մեջ է)
<b>Հոսանքի հարմարիչ</b>	Ելքային հոսանք. 5Վ = 2,25Ա կամ ավելի բարձր

\* Տեխնիկական բոլոր տվյալները ենթակա են փոփոխման առանց ծանուցման

\* Zoemini 2 Mini Photo Printer-ը նախատեսված է USB լիցքավորման հարմարիչի միջոցով:  
Եթե այն լիցքավորվի լափթոփի համար նախատեսված USB միացրով, ապա էլեկտրական հոսանքը կարող է բավարար չլինել Zoemini 2 Mini Photo Printer-ը լիցքավորելու համար:

# ՀԱՎԵԼՎԱԾԻ ՏԵՂԱԿԱՅՈՒՄԸ

## ՏԱՐԲԵՐԱԿ ① ՀԱՎԵԼՎԱԾՆԵՐԻ ԽԱՆՈՒԹՆԵՐՈՒՄ ՈՐՈՆՏՔ «CANON MINI PRINT»

Android™ համակարգի համար՝ Google Play™-ից

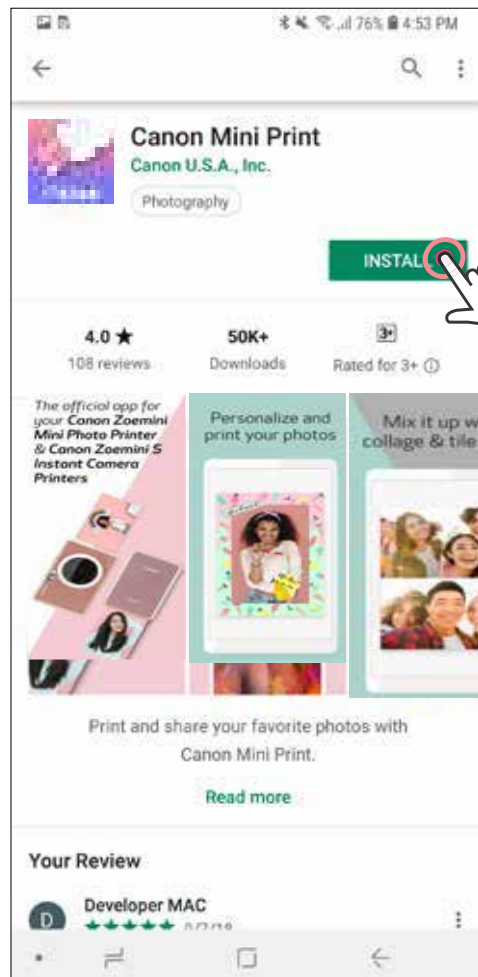
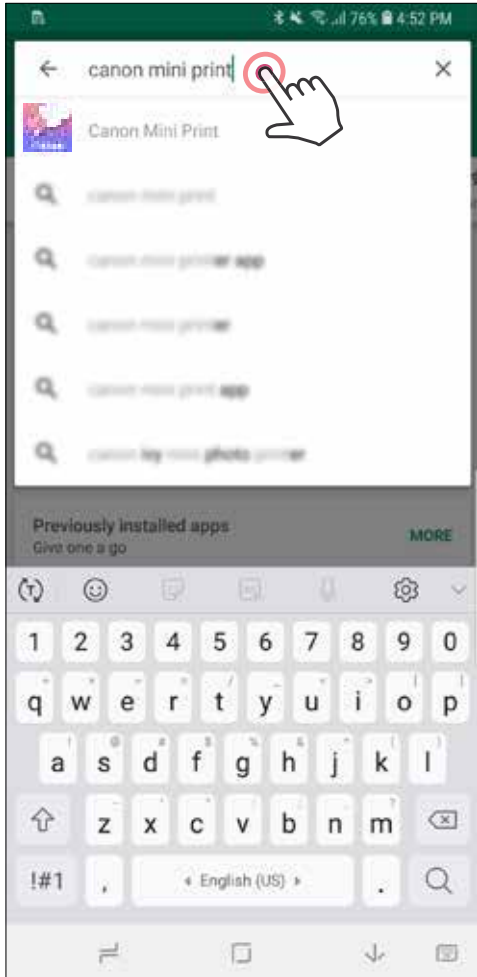

iOS® համակարգի համար՝ App Store®-ից

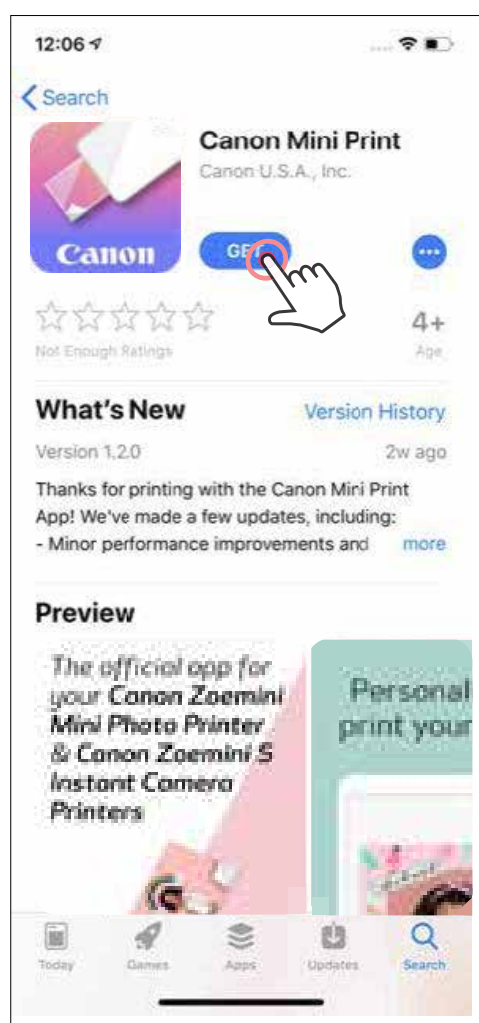

# ՏԱՐԲԵՐԱԿ ②

## ՍԿԱՆԱԿՈՐԵՔ «ԱՐԱԳ ՄԵԿՆԱՐԿԻ ՈՒՂԵՑՈՒՅՑԻ» QR ԿՈՂԸ՝ CANON MINI PRINT ՉԱԿԵԼՎԱԾԸ ՆԵՐԲԵՌՆԵԼՈՒ ՉԱՄԱՐ

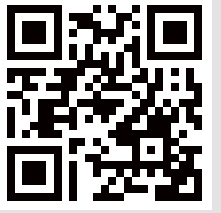

Android-ի դեպքում

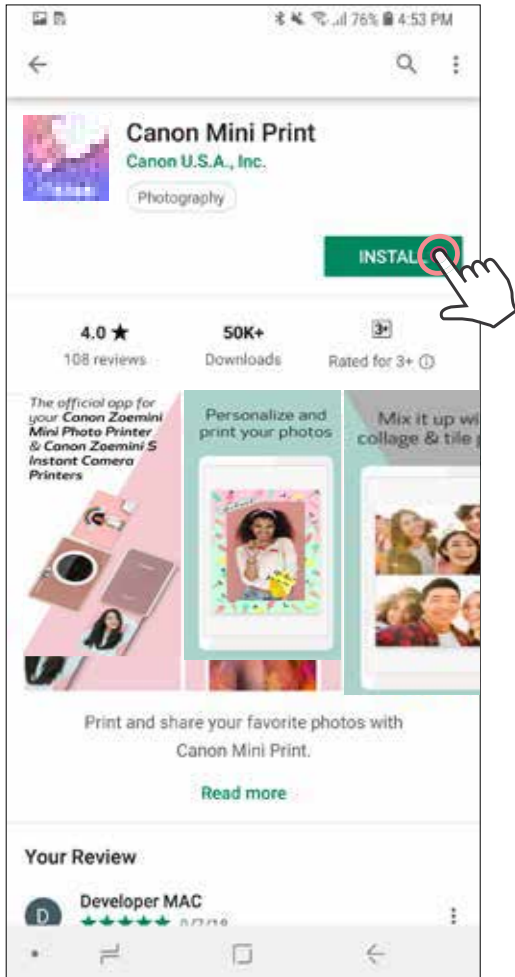

iOS-ի դեպքում

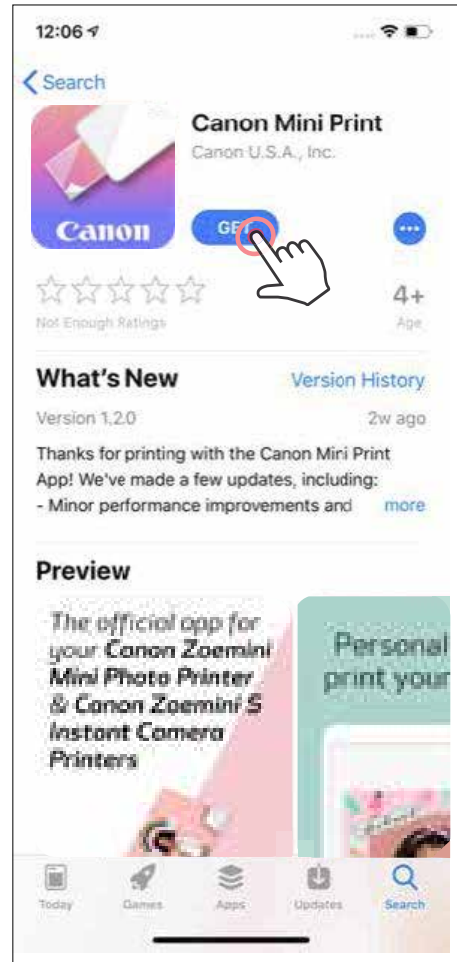

# ՏԱՐԲԵՐԱԿ ③

## ՁԵՐ ՍԱՐՔԻ ՉԱՄԱՑԱՆՑԻ ՁՆՆԻՉՈՎ ԲԱՑԵՔ [HTTPS://APP.CANONMINIPRINT.COM/](https://app.canonminiprint.com/)

## Android-ի և iOS-ի զուգավորումը

- ① Միացրեք տախիչը՝ սեղմելով և սեղմած պահելով հոսանքի կոճակը այնքան, մինչև կարգավիճակի LED լույսը վառվի:  
Բացեք շարժական սարքի «Կարգավորումները», ակտիվացրեք Bluetooth-ը և զուգավորեք տախիչի հետ:
- ② **Չուգավորում.** հպեք վերևի աջ անկյունի պատկերակին և ընտրեք ձեր տախիչը: Կապակցումից հետո պատկերակը կփոխվի՝ ցույց տալու մարտկոցի լիցքավորման մակարդակը:

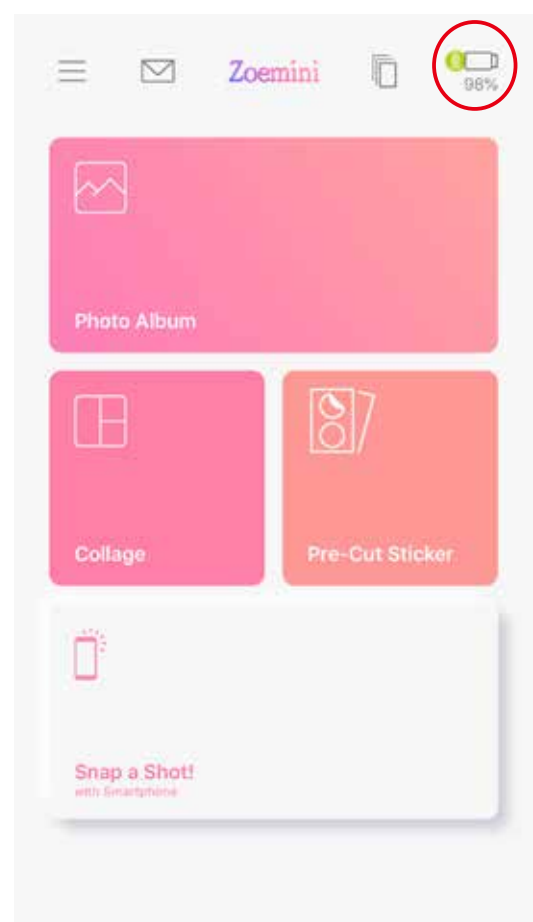
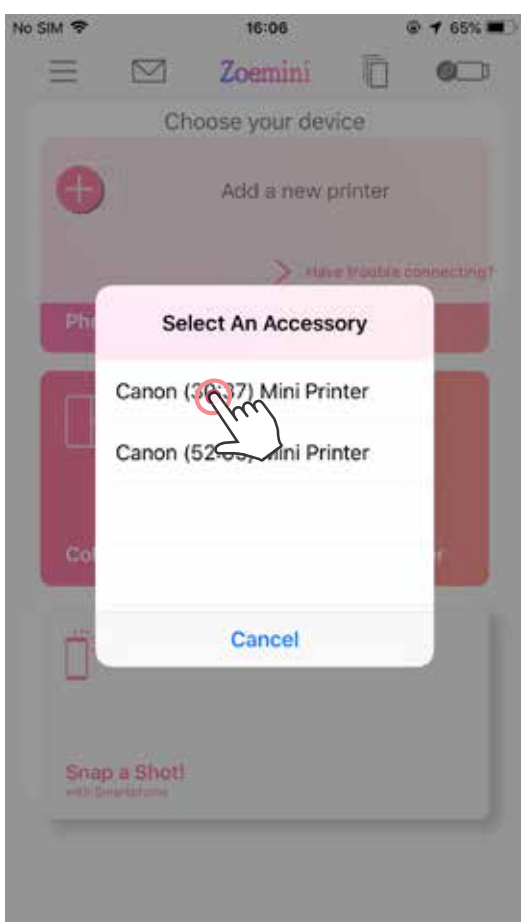
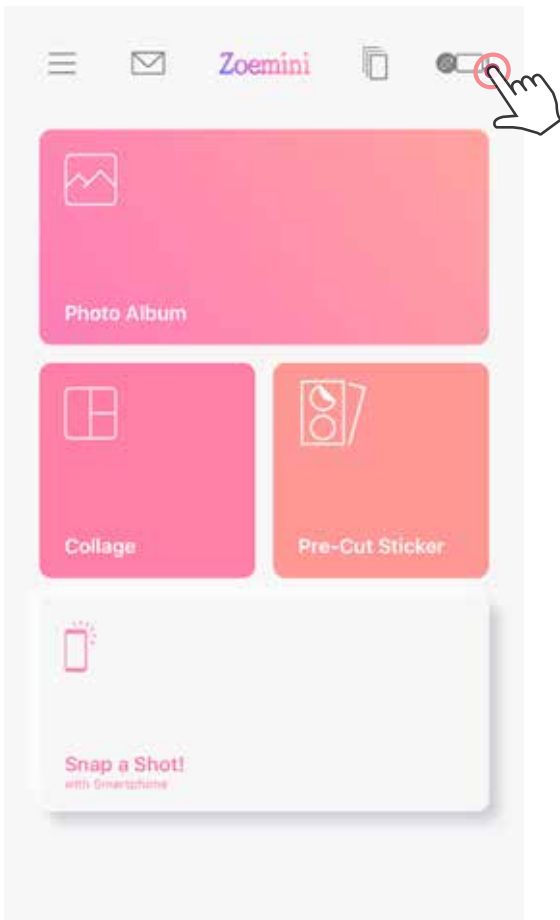

- ③ **Տպիչի վերակապակցում.** զուգավորված ժամանակ տպիչն ավտոմատ կվերակապակցվի հավելվածին: Եթե տպիչը չի կապակցվել հավելվածին, հպեք վերին աջ անկյունի պատկերակին և ցանկից ընտրեք ձեր տպիչը:

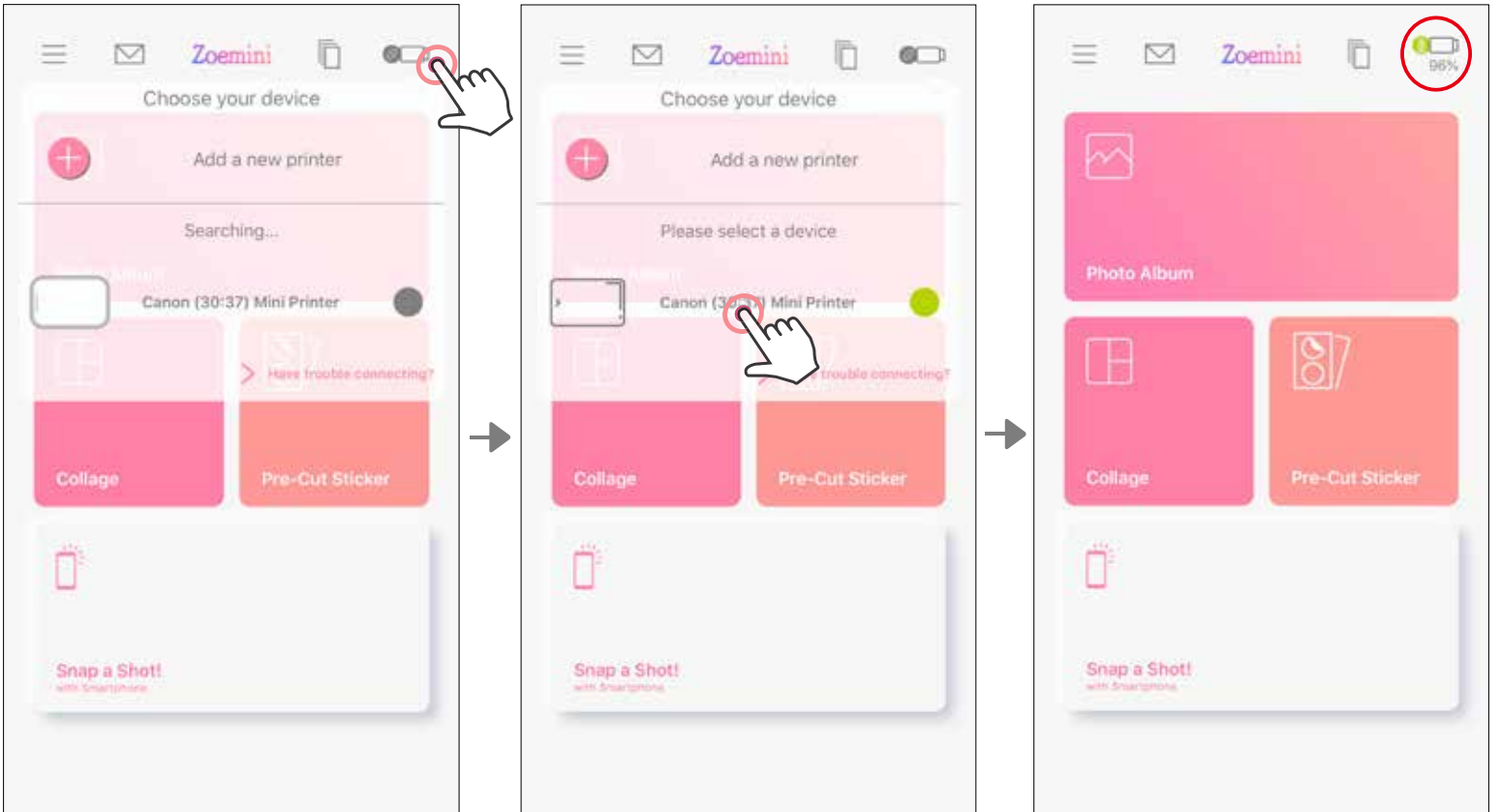

## ԾԱՆՈԹԱԳՐՈՒԹՅՈՒՆ

### Տպիչի կարգավիճակի պատկերակ (ցուցադրվում է հավելվածում)



Տպիչը կապակցված չէ



Տպիչը կապակցված է (ցուցադրվում է մարտկոցի կարգավիճակը)

### Տեղեկություններ զուգավորման մասին

- Մեկ տպիչը կարող է զուգավորվել միայն մեկ iOS/Android սարքի հետ:
- Մեկ iOS/Android սարքը կարող է կապակցվել մի քանի տպիչի հետ: Լրացուցիչ տպիչ զուգավորելու համար բացեք գլխավոր էջը, հպեք վերին աջ անկյունի պատկերակին և սեղմեք  տպիչն ընտրելու համար:
- Գտեք և զուգավորեք «Canon (xx:xx) Mini Printer» անվանումով տպիչը: Տպիչի ներսում փակցված պիտակի MAC number (xx:xx)-ի վերջին 4 թվերը պետք է համընկնեն:
- Bluetooth-ով որոնումը և փոխանցումը կարող է չհաջողվել՝ կախված միջավայրից: Ստուգեք ձեր շարժական սարքի Bluetooth-ի կարգավորումը և փորձեք նորից:

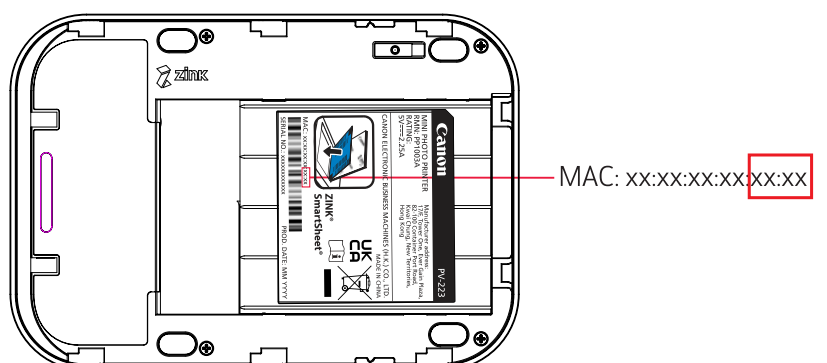
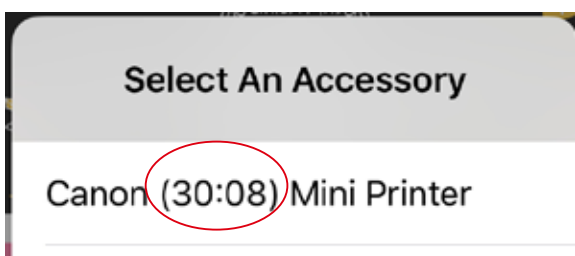



# ՕԳՏՎՈՂԻ ՄԻՋԵՐԵՍ

## ԳԼԽԱՎՈՐ ԷԿՐԱՆ

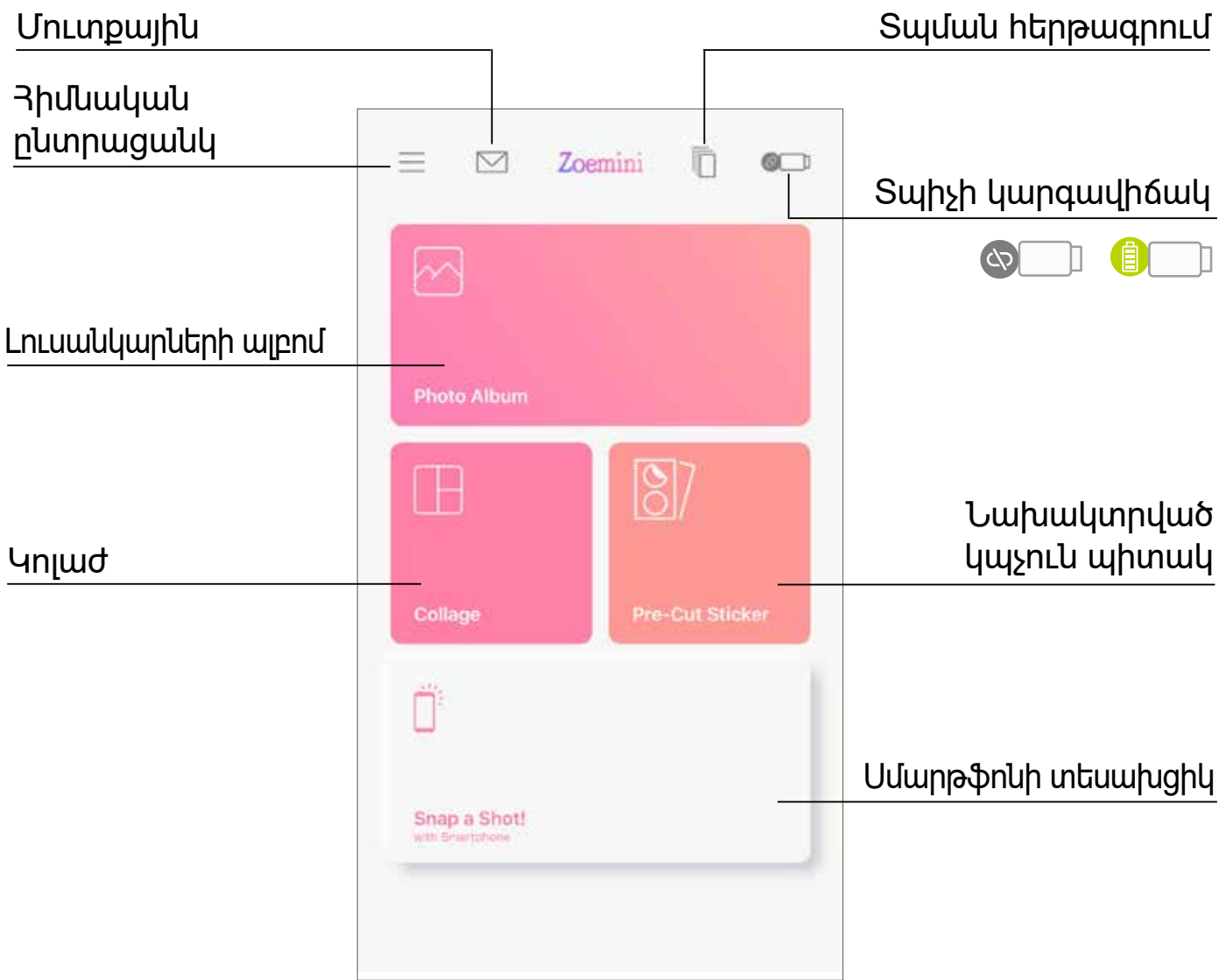

## ՀԻՄՆԱԿԱՆ ԸՆՏՐԱՑԱՆԿ

Մուտքի իրավունք զուգավորված տպիչի տեղեկություններին և կարգավորումներին

Առցանց օգտվողի ձեռնարկի և հաճախակի տրվող հարցերի դիտում

Լուսանկարների թղթի գնում առցանց խանութից

Հավելվածի տարբերակի ստուգում, ծանոթացում Օգտվողի համաձայնագրին և Գաղտնիության դրույթին

Կապակցված տպիչ. օգտվողը ցանկացած պահի կարող է դիտել տպիչի մասին տեղեկությունը, հարմարեցնել տպիչի անվանումը, ձայները և ավտոմատ անջատման ժամանակը:

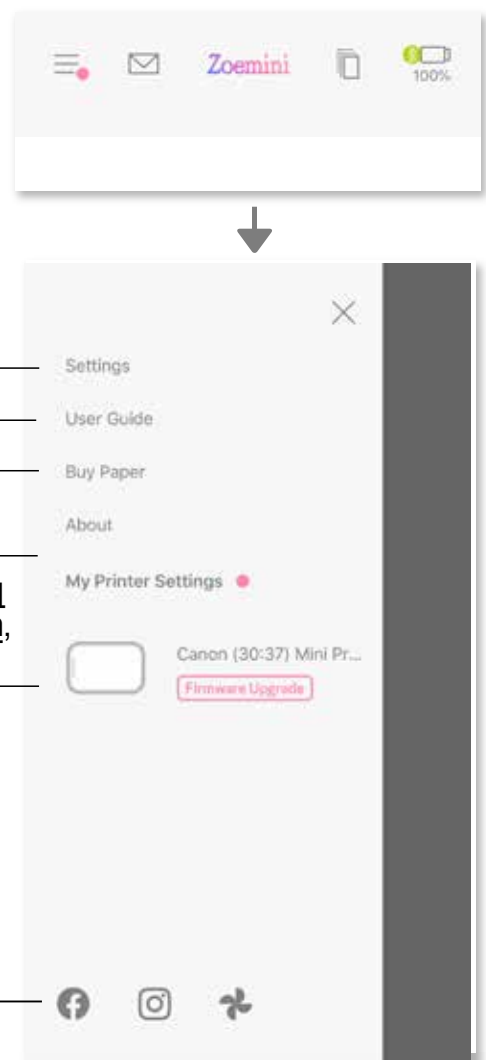

Առցանց այլքոմներ\* (Մուտք / Ելք)

Facebook

Instagram

Google Լուսանկարներ

Կախված ձեր սարքից և տարածաշրջանից՝ հավելվածի աշխատանքը, գործառույթները և հասանելի Առցանց այլքոմները կարող են տարբեր լինել:

\* Պահանջվում է կապակցում համացանցին: Օգտագործելու համար պահանջվում են սոցիալական ցանցերի կամ ամպային ակտիվ հաշիվ(ներ):



# ՏՊԻՉԻ ԿԱՐԳԱՎՈՐՈՒՄՆԵՐ

Երբ տպիչը կապակցված է շարժական սարքին, օգտվողը կարող է հարմարեցնել տպիչի անվանումը և ավտոմատ անջատման ժամանակը:

Ջպեք ≡, ընտրեք ձեր սարքը՝ տպիչի անվանումը և ինքնաշխատ անջատման ժամանակը հավելվածի միջոցով հարմարեցնելու համար:

## ՎԵՐԱՆՎԱՆՈՒՄ

Օգտվողը կարող է ըստ ցանկության հարմարեցնել տպիչի անվանումը:

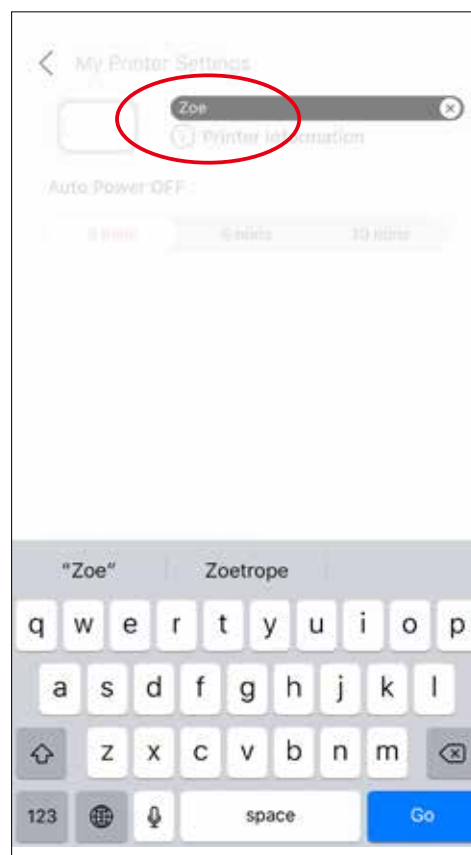
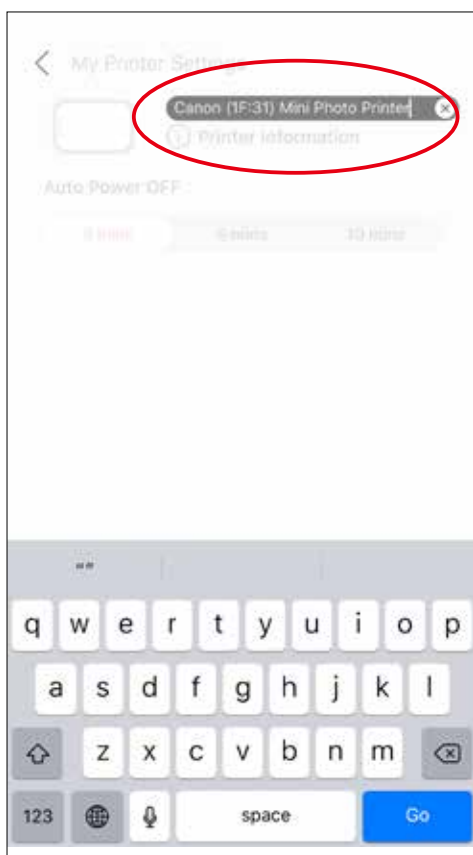
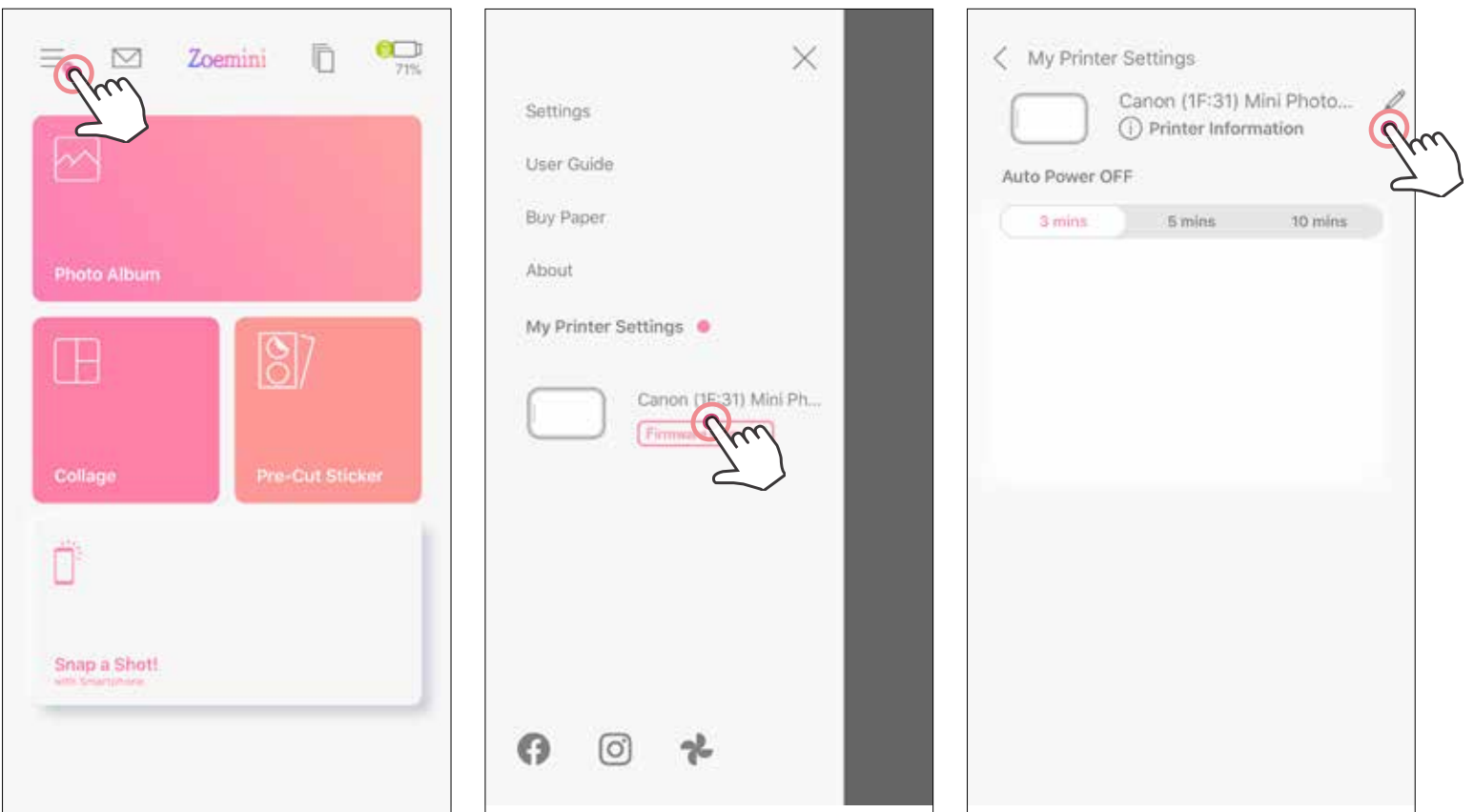

## ԻՆՔՆԱՇԽԱՏ ԱՆՁԱՏՈՒՄ

Չպե՞ք՝ ավտոմատ անջատման ժամանակը փոխելու համար:

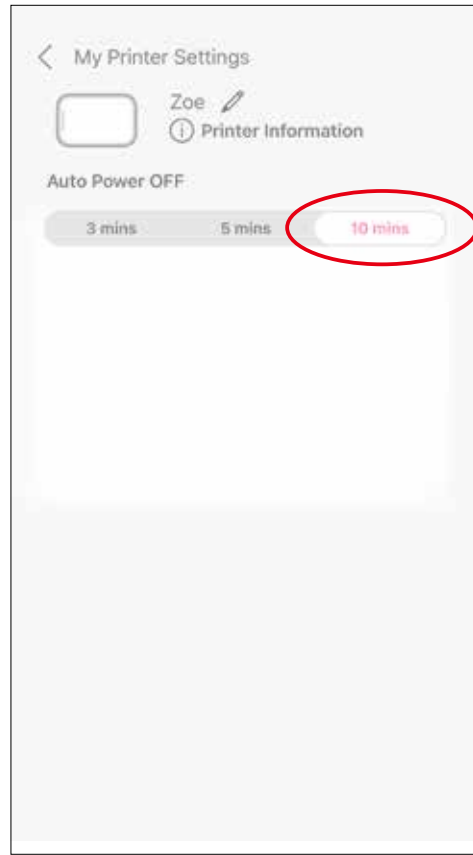
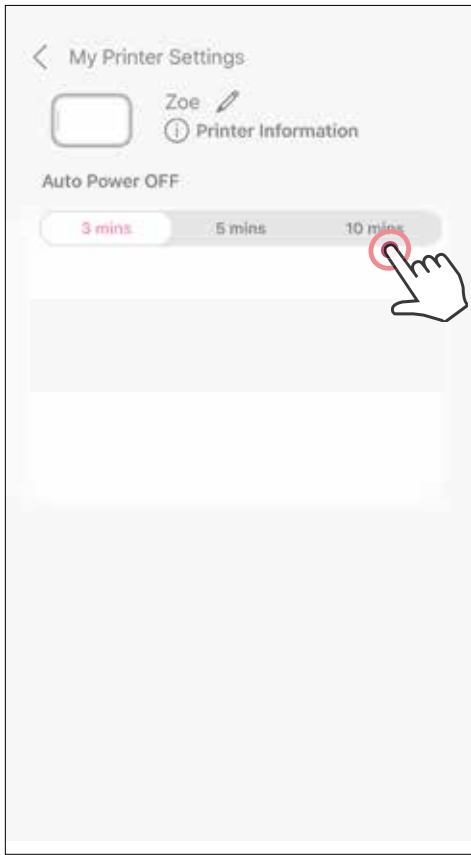



Եթե սարքը ճիշտ չի աշխատում, դիմեք ձեր ներկայացուցչին, որից գնել եք այս ապրանքը կամ Canon-ի սպասարկման և աջակցման կենտրոնին՝ [www.canon-europe.com/support](http://www.canon-europe.com/support) հղումով

SMART SHEET, ZINK Technology և ZINK ապրանքանիշները հանդիսանում են ZINK Holdings LLC-ի սեփականությունը: Օգտագործվում են լիցենզիայի հիման վրա: Apple-ը, Apple-ի տարբերանշանը, iPad-ը, iPad Air-ը, iPad Pro-ն և iPhone-ը հանդիսանում են Apple Inc. ընկերության գրանցված ապրանքանիշներ Միացյալ Նահանգներում և այլ երկրներում: App Store-ը Apple Inc. ընկերության ծառայության նշանն է: iOS-ը Միացյալ Նահանգներում և այլ երկրներում Cisco ընկերության ապրանքանիշն է կամ գրանցված ապրանքանիշը և օգտագործվում է լիցենզիայի հիման վրա: Android-ը և Google Play-ը Google LLC ընկերության ապրանքանիշներն են: Bluetooth-ը Bluetooth SIG ընկերության գրանցված ապրանքանիշն է: Wi-Fi-ը Wi-Fi Alliance ընկերության գրանցված ապրանքանիշն է: Մնացած բոլոր երրորդ կողմերի ապրանքների անվանումները, առևտրային անվանումները և տարբերանշանները իրենց համապատասխան սեփականատերերի ապրանքանիշներն են: