

Canon



Zoemini 2

מיני מדפסת לתמונות
מדריך למשתמש

מידע בנוגע לבטיחות

יש לקרוא לפני השימוש עמ' 2-4

סקירה כללית

הפריטים הכלולים באריזה עמ' 5

מאפייני המוצר עמ' 5

מתחילים

טעינה עמ' 6

הפעלה/כיבוי עמ' 7

טעינת נייר עמ' 7-8

מחון LED עמ' 9

מפרט טכני עמ' 10

התקנת האפליקציה עמ' 11-12

צימוד מכשיר נייד עם מיני מדפסת לתמונות

צימוד Android ו-iOS עמ' 13-14

ממשק משתמש

מסך הבית עמ' 15

תפריט ראשי עמ' 15

הגדרת המדפסת עמ' 16-17

מידע בנוגע לבטיחות

יש לקרוא לפני השימוש

יש לקרוא את ההוראות ואזהרות הבטיחות הבאות לפני השימוש במדפסת.

למידע נוסף בנוגע לרגולציה ובטיחות, עיינו בדף אחריות ודף מידע על רגולציה המצורף לאריזה.

RMN: PP1003A

המספר הרגולטורי לזיהוי הדגם מוקצה למטרת זיהוי רגולטורי.

משמשת לציון מצב בעל סיכון פוטנציאלי שעלול לגרום למוות או לפציעה חמורה אם לא יימנע.

אזהרה



- יש להרחיק מהישג ידם של ילדים ופעוטות. שימוש לא נכון במוצר זה עלול לגרום לחנק או תאונה.
- יש להפסיק באופן מיידי את השימוש במכשיר במקרה שיוצא ממנו עשן או אם הוא מפיץ ריח מוזר, או מתנהג בכל צורה חריגה אחרת.
- אל תשתמש במדפסת אם הסוללה או המוצר התנפחו.
- אין להפעיל בסמוך לצידוד רפואי חשמלי. המכשיר פולט שדה מגנטי חלש. אין למקם אותו ליד מכשירים אלקטרוניים מושתלים, כגון קוצב לב. אנא פנו לרופא אם המדפסת נמצאת בקרבת מכשיר כזה.

משמשת לציון רמת הסיכון או הנזק שעלולה לגרום לפגיעה או לנזק לרכוש מלבד תקלות מוצר במקרה של שימוש במוצר באופן שגוי.

זהירות



- המדפסת עלולה לא להדפיס כלל כאשר משתמשים בה בתנאי מזג אוויר קיצוניים. אפשרו לטמפרטורת המדפסת לחזור לטמפרטורת העבודה המומלצת, בין 15 °C ל-32 °C, לפני שתנסו להדפיס שוב.
- במהלך הטעינה יש לטעון את המכשיר בטמפרטורה המומלצת, בין 15 °C ל-32 °C.
- יש להשתמש במטלית יבשה ורכה כדי לנקות את המכשיר. אין לנקות את המוצר במטלית לחה או באמצעות נוזלים נדיפים כגון מדלל צבע (טינר).
- יש להקפיד על סגירת המכסה העליון כדי למנוע כניסת אבק וחלקיקים אחרים לחלקו הפנימי של המכשיר.
- שמרו את פתחי האוורור נקיים מכל חפץ שעלול לחסום אותם.
- אם המכשיר לא פועל כראוי, אנא צרו קשר עם המשווק שממנו רכשתם את המוצר, או עם שירות הלקוחות והתמיכה של Canon בכתובת www.canon-europe.com/support
- הפרעה אלקטרומגנטית או פריקה אלקטרוסטטית עלולות לגרום לתקלה במכשיר או לאובדן או שינוי הזיכרון. במקרה זה, יש להשתמש בסיכה או בפריט דומה כדי ללחוץ על כפתור האתחול [RESET] בתחתית המכשיר.
- אין להשתמש במוצר תחת אור שמש ישיר ואין להשאירו תחת אור שמש ישיר. כמו כן, יש להימנע מאזורים הנתונים לשינויי טמפרטורה קיצוניים, לחות גבוהה, אבק ולכלוך.
- באזורים עם לחות נמוכה, המדפסת עלולה לצבור מטען של חשמל סטטי. יש לנקוט אמצעי זהירות לפני תפעול המדפסת.
- יש להרחיק את המדפסת מנוזלים או מכלים עם נוזלים.
- אין להשליך את המוצר בצורה לא נאותה מכיוון שהוא עלול לגרום לפגיעה או נזק. יש להשליך את המוצר בהתאם לתקנות המקומיות.

על אודות הסוללה

- מומלץ לטעון את הסוללה במלואה לאחר השימוש. לתחזוקה נכונה של הסוללה, מומלץ לטעון את הסוללה במלואה פעם בשנה לפני השארתה ללא שימוש. אם הסוללה תישאר במצב של תנאי סוללה נמוכה למשך יותר שישה (6) חודשים, ייתכן שלא תוכלו לטעון את הסוללה המובנית.
- פירוק המכשיר עלול לגרום לדליפה של הסוללה, פיצוץ, נזק או פגיעה גופנית.
- לעולם אין לחשוף את הסוללה לטמפרטורה גבוהה או לחום ישיר, ואין להיפטר ממנה באמצעות שריפה.
- בעת השלכת הסוללה, יש לפעול בהתאם לתקנות השלטון המקומי. לפרטים, פנו לרשויות המקומיות.

סקירה כללית

הפריטים הכלולים באריזה



CANON ZINK®
דפי תמונות
(10 גיליונות)



אחריות ודף מידע על
רגולציה



USB כבל

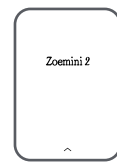

מיני מדפסת לתמונות

מאפייני המוצר

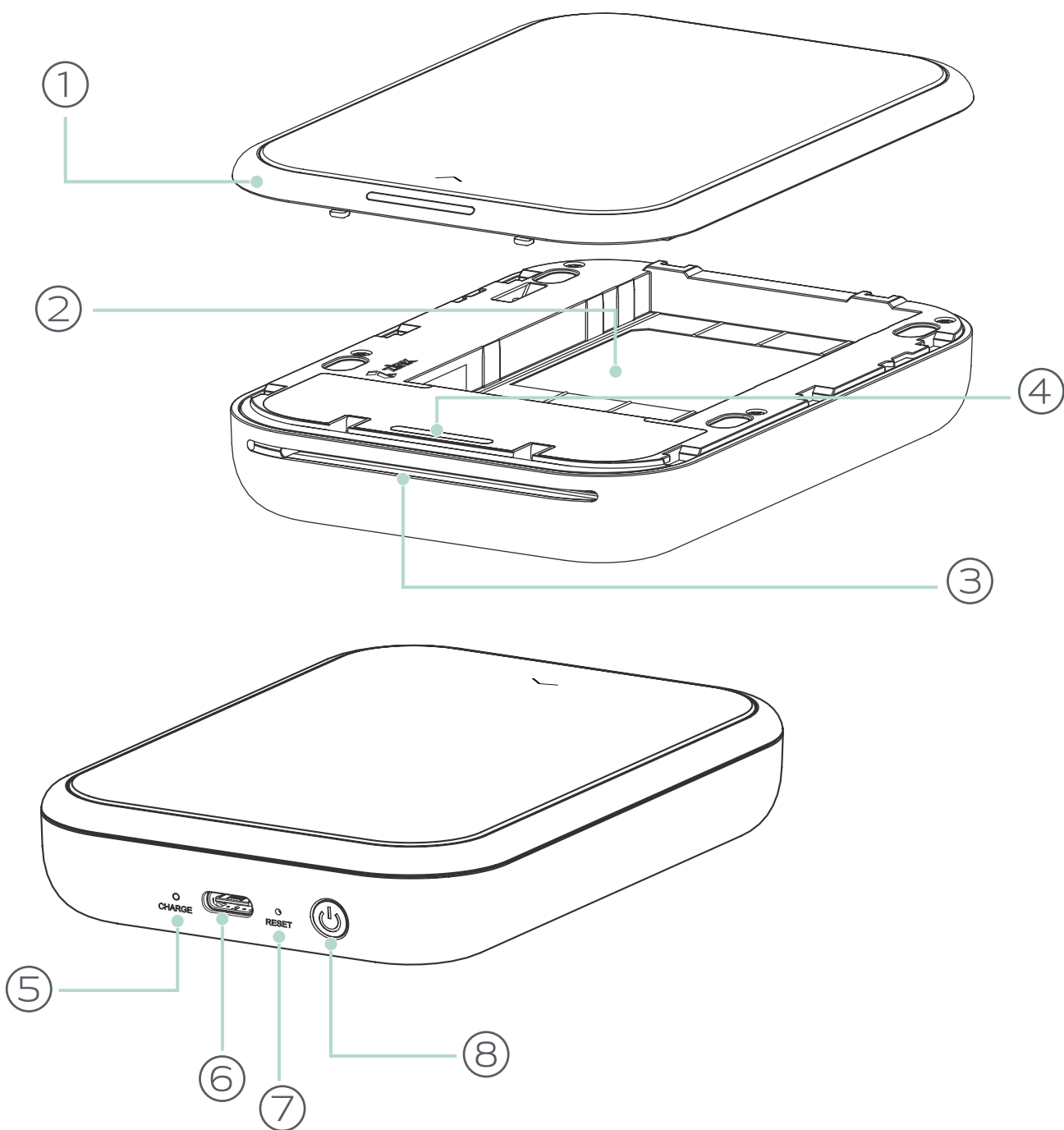

- | | | | |
|---|---|---|--|
| ① | מכסה עליון | ⑥ | כניסת USB (לטעינה) |
| ② | מגש נייר
(נראה כאשר המכסה העליון פתוח) | ⑦ | כפתור אתחול
(לאתחול המכשיר יש ללחוץ על הכפתור בעזרת סיכה) |
| ③ | חריץ יציאת הנייר | ⑧ | כפתור הפעלה וכיבוי |
| ④ | נורת LED לחיווי הסטטוס | | |
| ⑤ | נורת LED לחיווי מצב טעינה | | |

(A) טעינה

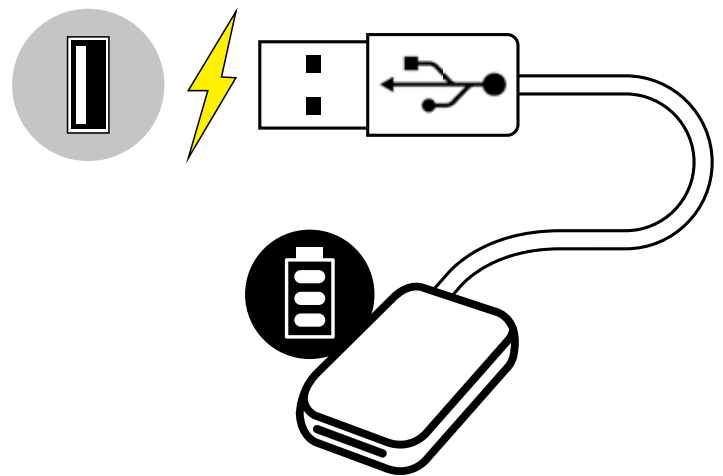

נורית LED לציון סטטוס טעינה

- אדום בטעינה
- ירוק טעינה מלאה

למדפסת יש סוללה מובנית. לפני תחילת השימוש במדפסת, טענו את הסוללה במלואה בעזרת כבל ה-USB המצורף.

- ① יש להכניס את הקצה הקטן יותר של כבל ה-USB המצורף לתוך המכשיר ואת הקצה השני למתאם USB נטען.
- ② נורית חיווי הטעינה תידלק בצבע אדום המסמן טעינה.
- ③ כאשר הסוללה תיטען לחלוטין, נורית ה-LED של חיווי הטעינה תהפוך לירוקה. – זמן ההפעלה עשוי להשתנות בהתאם למצב הסוללה, מצב ההפעלה ותנאי הסביבה.

ההוראות או התוכן חשובים ויש לפעול בהתאם.



הערה

על אודות כבל ה-USB

יש לטפל בכבל ה-USB בזהירות בזמן הטעינה

- אין להניח חפצים כבדים על הכבל.
- אין למקם את כבל ה-USB בקרבת מקור חום.
- אין לשרוט את הכבל, לחבל בו, לפתל אותו או למשוך אותו בחוזקה.
- אין לחבר או לנתק את הכבל בידיים רטובות.
- יש להימנע מטמפרטורה גבוהה מדי או נמוכה מדי, או מסביבה לחה.
- יש לנתק את כבל ה-USB ממקור החשמל לאחר סיום הטעינה.
- יש להשתמש בכבל ה-USB המסופק לטעינה.

(B) הפעלה/כיבוי

- ① לחצו לחיצה ממושכת על כפתור ההפעלה (⏻) נורית החיווי של מצב הטעינה תהבהב 3 פעמים בירוק כדי לציין כי המכשיר מופעל.
- ② כאשר נורית ה-LED לחיווי הסטטוס דולקת באופן קבוע בצבע לבן, המכשיר מוכן לשימוש.
- ③ לחצו לחיצה ממושכת על כפתור ההפעלה והכיבוי (⏻) כדי לכבות את המכשיר.

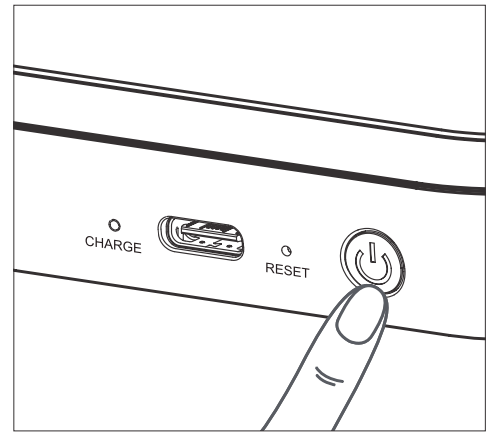

כיבוי אוטומטי

- המכשיר ייכבה באופן אוטומטי לאחר חוסר שימוש במשך 3 דקות (ברירת מחדל).
- ניתן לשנות את משך הזמן (3 דקות/5 דקות/10 דקות) באפליקציה.

(C) טעינת נייר

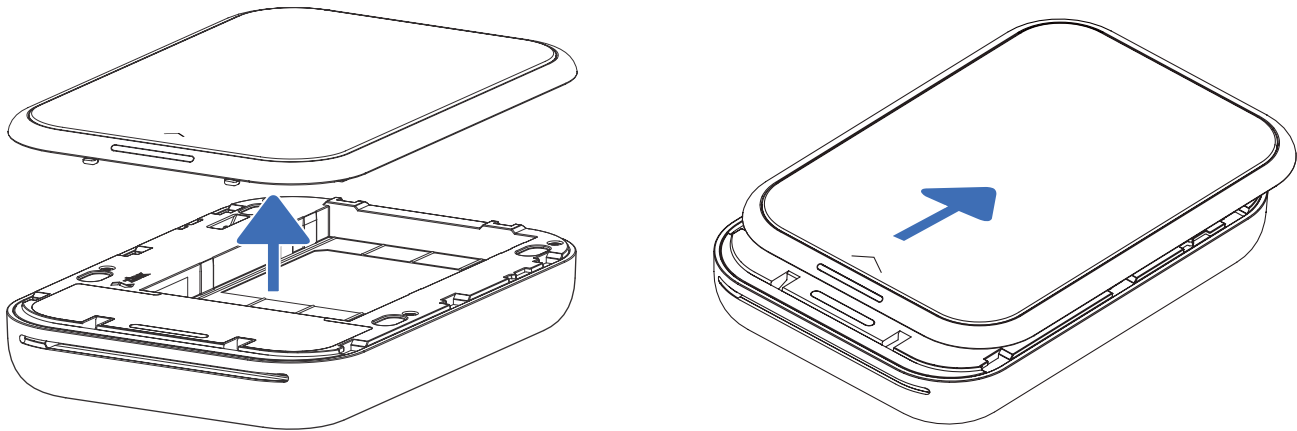

① הסירו את המכסה על ידי החלקתו קדימה בכיוון החץ.

② פתחו חבילה אחת של נייר תמונות (10 גיליונות + SMART SHEET® כחול).

SMART SHEET® כחול
בתחתית ודפי תמונות מעליו. כל
סימני הלוגו מופנים כלפי מטה.

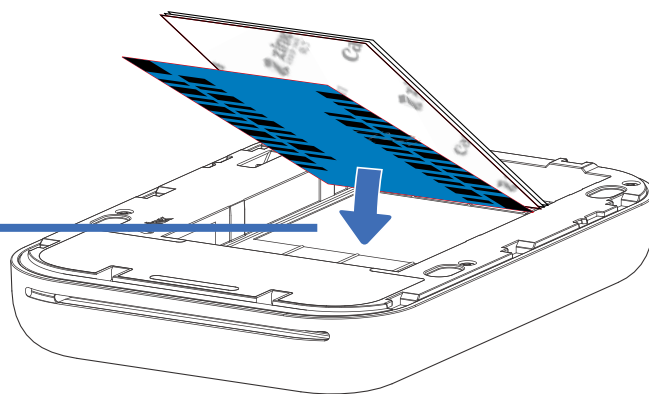

③ הניחו את כל 10 גיליונות נייר התמונות ואת ה-SMART SHEET® הכחול בתא נייר התמונות. – הניחו את נייר התמונות בערימה מעל ה-SMART SHEET® הכחול. ודאו שהברקוד הכחול וסימני הלוגו של נייר התמונות מונחים כלפי מטה.

④ החזירו את הכיסוי העליון למקומו על המדפסת. אמור להישמע צליל נקישה בעת הסגירה. – ה-SMART SHEET® הכחול יעבור דרך המדפסת באופן אוטומטי לפני ההדפסה הראשונה.

תחזוקת המכשיר

- השתמשו במכשיר ואחסנו אותו בתנאי הסביבה המומלצים – 15° C עד 32° C ובתנאי לחות יחסית של 40%–55%.
- ודאו שקושחת המכשיר מעודכנת. כדי לבדוק אם יש צורך בעדכון הקושחה, פתחו את אפליקציית הדפסה Canon Mini Print App. גשו ל-Main Menu (תפריט ראשי) < Settings (הגדרות) < Printers (מדפסות), בחרו את המכשיר שלכם והקישו על Product Info (מידע המוצר) ואז הקישו על Firmware Upgrade (שדרוג קושחה).
- ודאו שהמכשיר הנייד שלכם מחובר לאינטרנט. אם הקושחה זקוקה לשדרוג, על סוללת המדפסת להיות טעונה ברמה של 50% ומעלה.
- ודאו שאתם משתמשים בגרסה העדכנית ביותר של אפליקציית ההדפסה Canon Mini Print App. אם האפליקציות שלכם לא מתעדכנות באופן אוטומטי, גשו לחנות האפליקציות ובדקו אם האפליקציה זקוקה לעדכון.



בעת שימוש בדפי תמונות

- טענו רק 10 גיליונות של דפי תמונות ו-SMART SHEET® כחול אחד. אין לטעון יותר מהכמות המותרת מאחר והדבר עלול לגרום לחסימות נייר או לשגיאות בהדפסה.
- לתוצאות הדפסה אופטימליות, השתמשו בדפי תמונות המיועדים ל-Canon Zoemini. – ניתן לרכוש נייר נוסף דרך אפליקציית Canon Mini Print App באמצעות לחיצה על "Buy Paper" (קניית נייר) בתפריט הראשי.
- אם נייר נתקע במדפסת, פשוט כבו את המדפסת והפעילו אותה מחדש והנייר התקוע יוסר באופן אוטומטי. אל תנסו למשוך את הנייר החוצה.
- אין למשוך את נייר התמונות במהלך ההדפסה.
- יש לאחוז בנייר התמונות בעדינות כדי למנוע נזק או כיפוף של התמונות.
- יש לוודא שנייר התמונות נשאר נקי בעת הטעינה. אם נייר התמונות מלוכלך או פגום, הוא עלול להיתקע או לגרום לתקלה בהדפסה.
- אל תפתחו חבילת דפי תמונות חדשה עד שתהיו מוכנים לטעון אותה במכשיר.
- אין לחשוף את נייר התמונות לאור שמש ישיר או ללחות.
- אין להשאיר את נייר התמונות במקום שבו הטמפרטורה או הלחות נמצאות מחוץ לטווח המצוין על האריזה. חשיפה לטמפרטורה או ללחות חריגה עלולה לפגוע באיכות התמונה המודפסת.

על אודות SMART SHEET® כחול

- כל חבילת דפי תמונות כוללת 10 גיליונות של דפי תמונות ו-SMART SHEET® כחול אחד.
- יש לטעון את ה-SMART SHEET® הכחול ואת נייר התמונות מאותה החבילה על מנת להבטיח איכות הדפסה אופטימלית. כל SMART SHEET® כחול מותאם במיוחד לחבילת הנייר שבה הוא נמצא.
- ה-SMART SHEET® הכחול יעבור דרך המכשיר באופן אוטומטי לפני ההדפסה הראשונה במטרה לנקות את המדפסת ולהבטיח איכות הדפסה אופטימלית עבור אריזת הנייר הספציפית שברשותכם (10 גיליונות).
- שמרו על ה-SMART SHEET® הכחול וזרקו אותו רק אחרי שהשתמשתם בכל 10 גיליונות נייר התמונות הכלולים בחבילה. במקרה שאיכות התמונה אינה כמצופה, תוכלו להשתמש שוב ב-SMART SHEET® הכחול אם הנייר עדיין שייך לאותה חבילה. פשוט הכניסו את ה-SMART SHEET® הכחול כשצד הברקוד מופנה כלפי מטה מתחת לנייר התמונות שנותר.
- שימוש ב-SMART SHEET® כחול מאריזה אחרת עלול לפגוע באיכות ההדפסה.

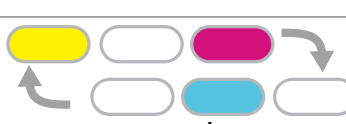
מחווני LED

סטטוס	מצב ה-LED	נורת LED לציון סטטוס
הפעלת המכשיר	לחצו לחיצה ממושכת על כפתור ההפעלה	 לבן (מהבהב) <  לבן
המתנה	המכשיר אינו מחובר לאפליקציה	 לבן (מהבהב)
	המכשיר מחובר לאפליקציה	 לבן
כיבוי	לחצו לחיצה ממושכת על כפתור ההפעלה	 כבוי
עיבוד כחול SMART SHEET®	כאשר המכשיר טוען כחול SMART SHEET®	 צהוב < לבן < ורוד < לבן < טורקיז < לבן (באופן חוזר ונשנה)
הדפסת תמונה	כאשר המכשיר מדפיס תמונה	 צהוב < לבן < ורוד < לבן < טורקיז < לבן (באופן חוזר ונשנה)
שגיאת כחול SMART SHEET®	כאשר המכשיר מזהה הכנסה של SMART SHEET כחול® של Canon או שגיאה אחרת של SMART SHEET כחול	 כחול (מהבהב)
הכנה להדפסה	מתכוון להדפסה	 לבן (דולק)
נייר תקוע / מכסה פתוח	כאשר יש נייר תקוע או מכסה המדפסת פתוח	 אדום (מהבהב)
אין נייר	כאשר בקשת ההדפסה נשלחה ואין נייר במגש	 אדום (מהבהב)
שדרוג קושחה	כאשר ההתקן מעדכן קושחה	 לבן (דולק)
סוללה חלשה	כאשר רמת טעינת הסוללה יורדת ל-20% - המכשיר אינו מחובר לאפליקציה	 לבן < אדום (מהבהב)
	- המכשיר מחובר לאפליקציה	 לבן < אדום
טמפרטורה גבוהה	כאשר טמפרטורת המכשיר גבוהה מדי	אדום (עד שהטמפרטורה תחזור לטמפרטורה רגילה)
קירור ראש מדפסת	בודק את טמפרטורת ראש המדפסת ומאפשר להתקרר לפני ההדפסה	 טורקיז (דולק)
טמפרטורה נמוכה	כאשר טמפרטורת המכשיר נמוכה מדי	טורקיז (עד שהטמפרטורה תחזור לטמפרטורה רגילה)

מפרט טכני

מקור חשמל	סוללה נטענת פנימית 500 mAh Li-Polymer 7.4 V
מהירות טעינה	כ-45 דקות (טעינה מלאה)
מידות	120 מ"מ (אורך) x 84 מ"מ (רוחב) x 21.5 מ"מ (גובה)
משקל	177 ג'
קישוריות	Bluetooth® 5.0
מערכות הפעלה תואמות	iOS 12.0 ואילך ו-Android 6.0 ואילך
טכנולוגיית הדפסה	ZINK®
רזולוציית הדפסה	512 x 313 dpi (נקודות לאינץ')
הדפסה ללא שוליים	כן
נייר תואם	נייר תמונות Canon ZINK®: ZP-2030-20 (20 גיליונות) ZP-2030-50 (50 גיליונות) ZP-2030-2C-20 (20 גיליונות) 2 אינץ' 3 אינץ' / קלף והדבק צד אחורי
כמות נייר במחסנית	עד 10 גיליונות של נייר תמונות SMART SHEET® + ZINK® כחול אחד
זיכרון	512Mb
פרמטרים סביבתיים	<ul style="list-style-type: none"> • טמפרטורה מומלצת עבור הפעלת המדפסת, טעינה ואחסון: 15° C עד 32° C • לחות מומלצת עבור הפעלה, טעינה ואחסון המדפסת: 40–55% לחות יחסית • טמפרטורת הפעלה: 5° C עד 40° C • תנאי לחות בהפעלה: לחות יחסית נמוכה מ-70%
כיבוי אוטומטי	3 דקות / 5 דקות / 10 דקות (ניתן להגדרה באמצעות האפליקציה) (המדפסת לא תכובה באופן אוטומטי אם נעשה שימוש באפליקציה)
מתאם חשמל	חשמל ביציאה: 2.25A @ 5V או מעלה

* כל המפרטים הטכניים נתונים לשינוי ללא הודעה מוקדמת

* מיני מדפסת לתמונות Zoemini 2 מיועדת לטעינה באמצעות מתאם טעינת USB. אם היא נטענת באמצעות יציאת USB למחשב נייד, ייתכן שלא יהיה מספיק כוח חשמלי לטעינת מיני מדפסת לתמונות Zoemini 2.

התקנת האפליקציה

אפשרות ① חפשו את "CANON MINI PRINT" בחנויות האפליקציות

עבור Android™ - מ-Google Play™

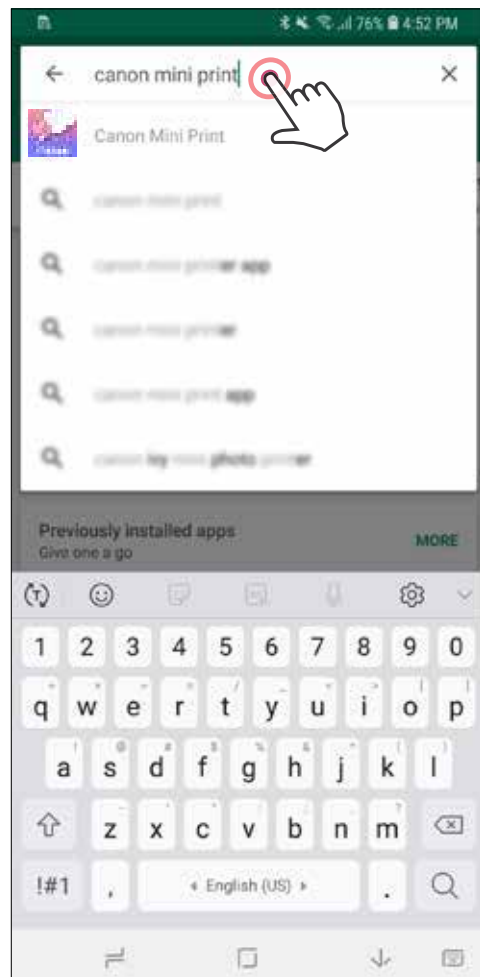
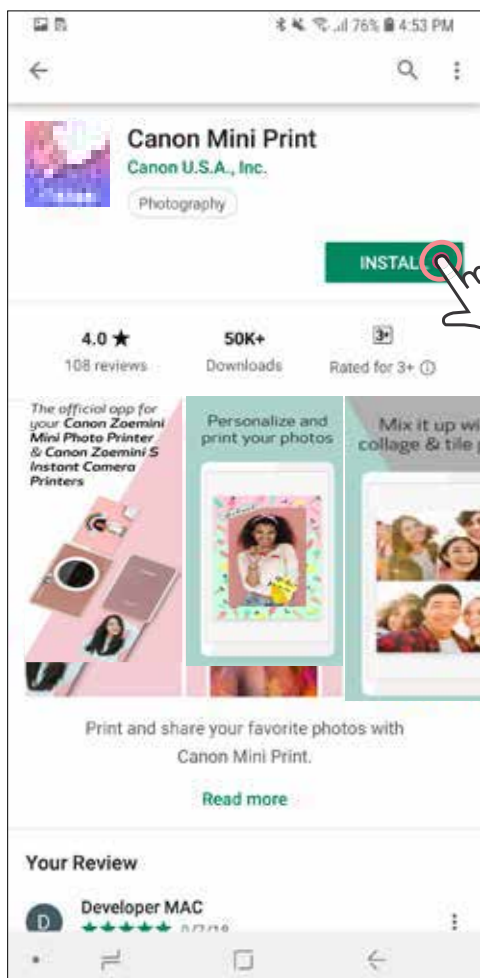

עבור iOS® - מ-App Store®

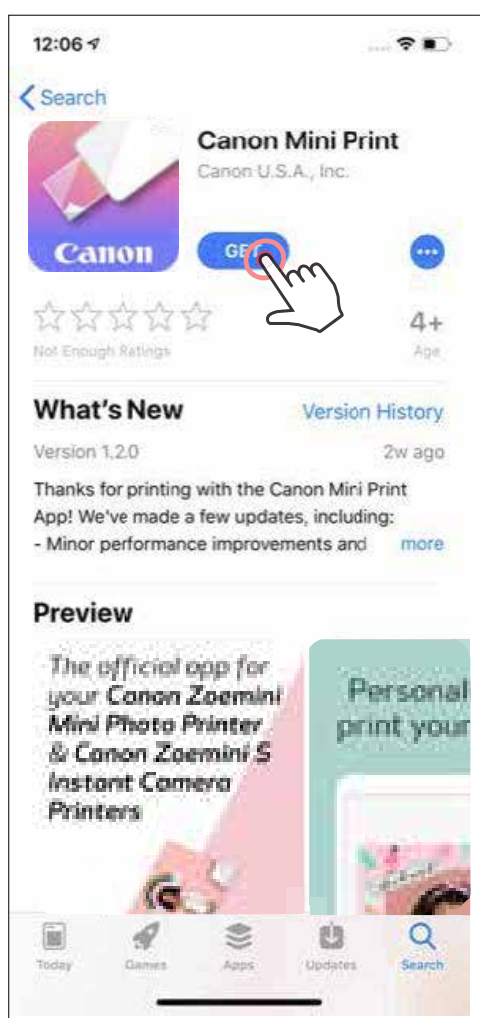

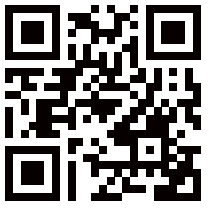

אפשרות ② ב"מדריך להתחלה מהירה" - סרקו את קוד ה-QR כדי להוריד את אפליקציית CANON MINI PRINT

עבור iOS

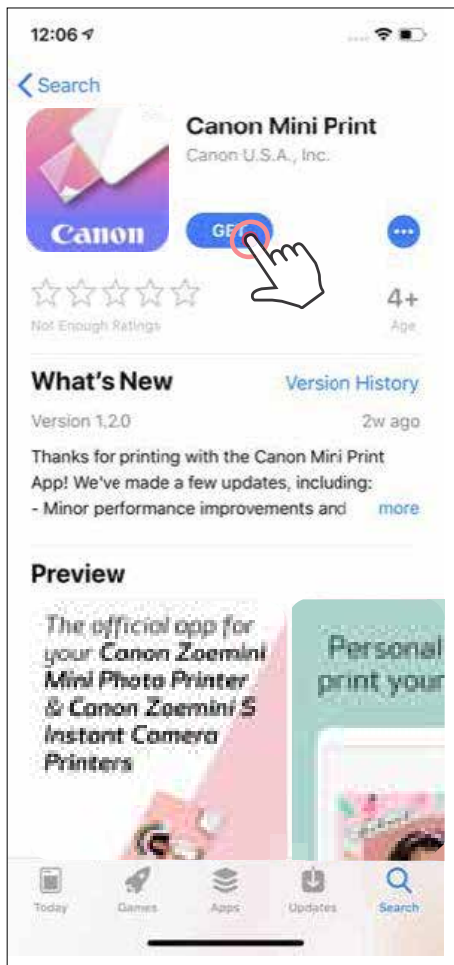

עבור Android

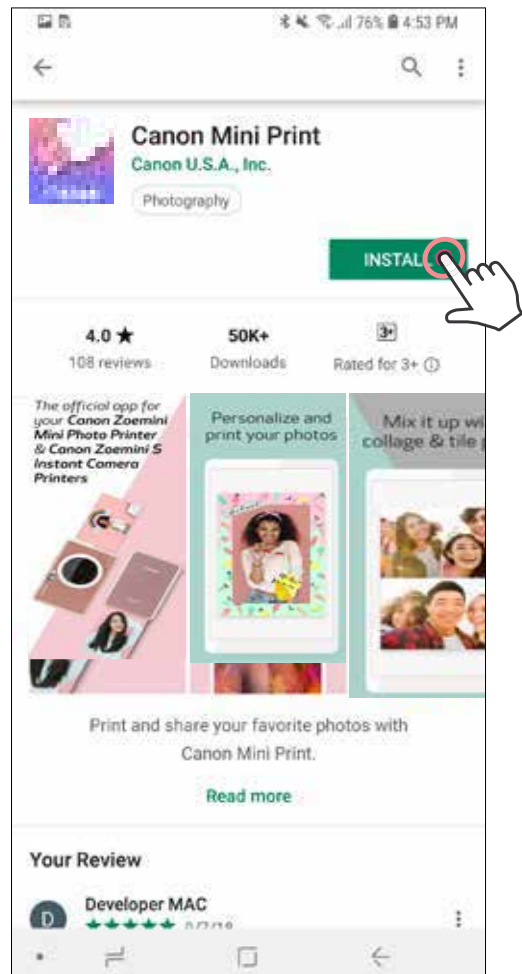

אפשרות ③

בקרו בכתובת [HTTPS://APP.CANONMINIPRINT.COM/](https://app.canonminiprint.com/)
באמצעות דפדפן האינטרנט של המכשיר שלכם

צימוד מכשיר נייד עם מיני מדפסת לתמונות

צימוד iOS ו-Android

① הפעילו את המדפסת על-ידי לחיצה ממושכת על כפתור ההפעלה עד שנורית החיווי נדלקת. פתחו את "הגדרות" במכשיר הנייד, הפעילו את Bluetooth, וצמדו אותו עם המדפסת.

② **צימוד** - הקישו על הסמל בפינה הימנית העליונה ובחרו את המדפסת שלכם. הסמל ישתנה כדי לציין את רמת הסוללה לאחר החיבור.

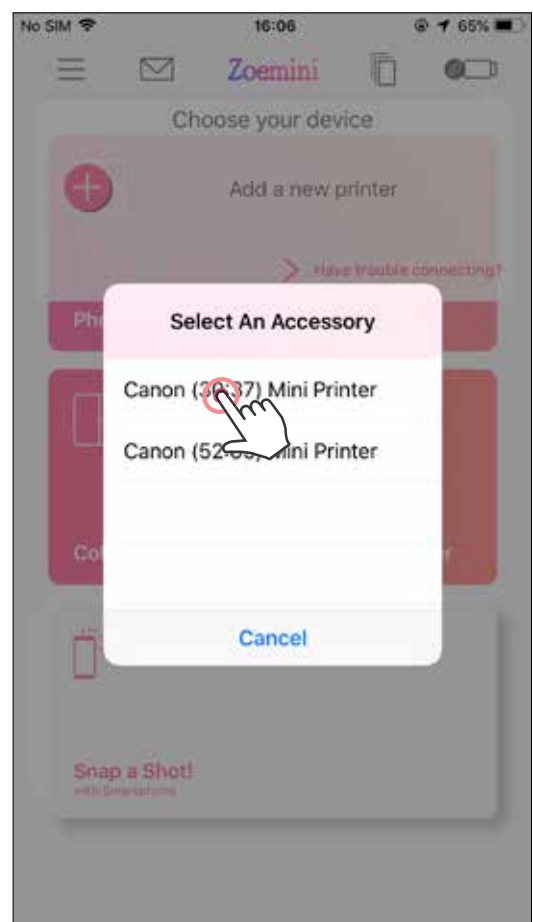
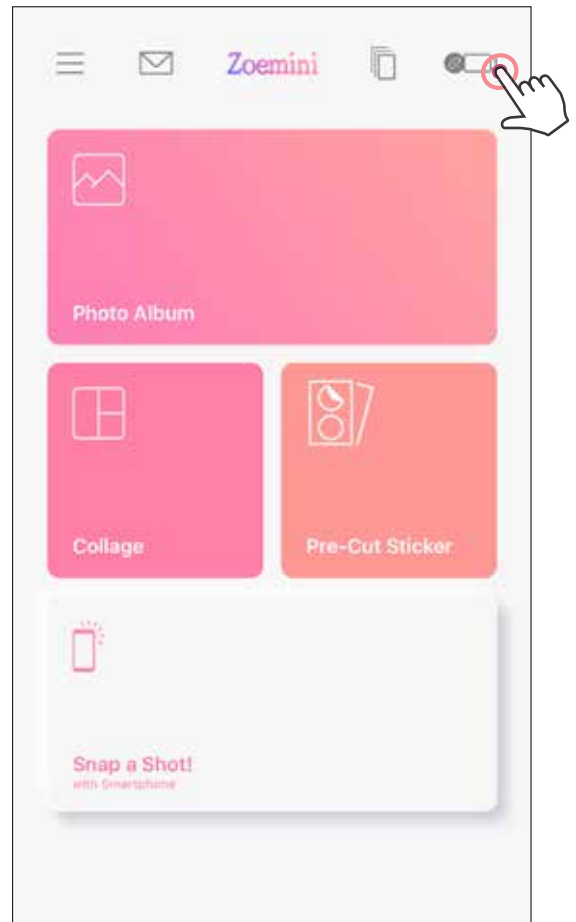

3

חיבור המדפסת מחדש - המדפסת תתחבר באופן אוטומטי לאפליקציה לאחר הצימוד. אם המדפסת לא התחברה לאפליקציה, הקישו על הסמל בפינה הימנית העליונה ובחרו את המדפסת שלכם מתוך הרשימה.

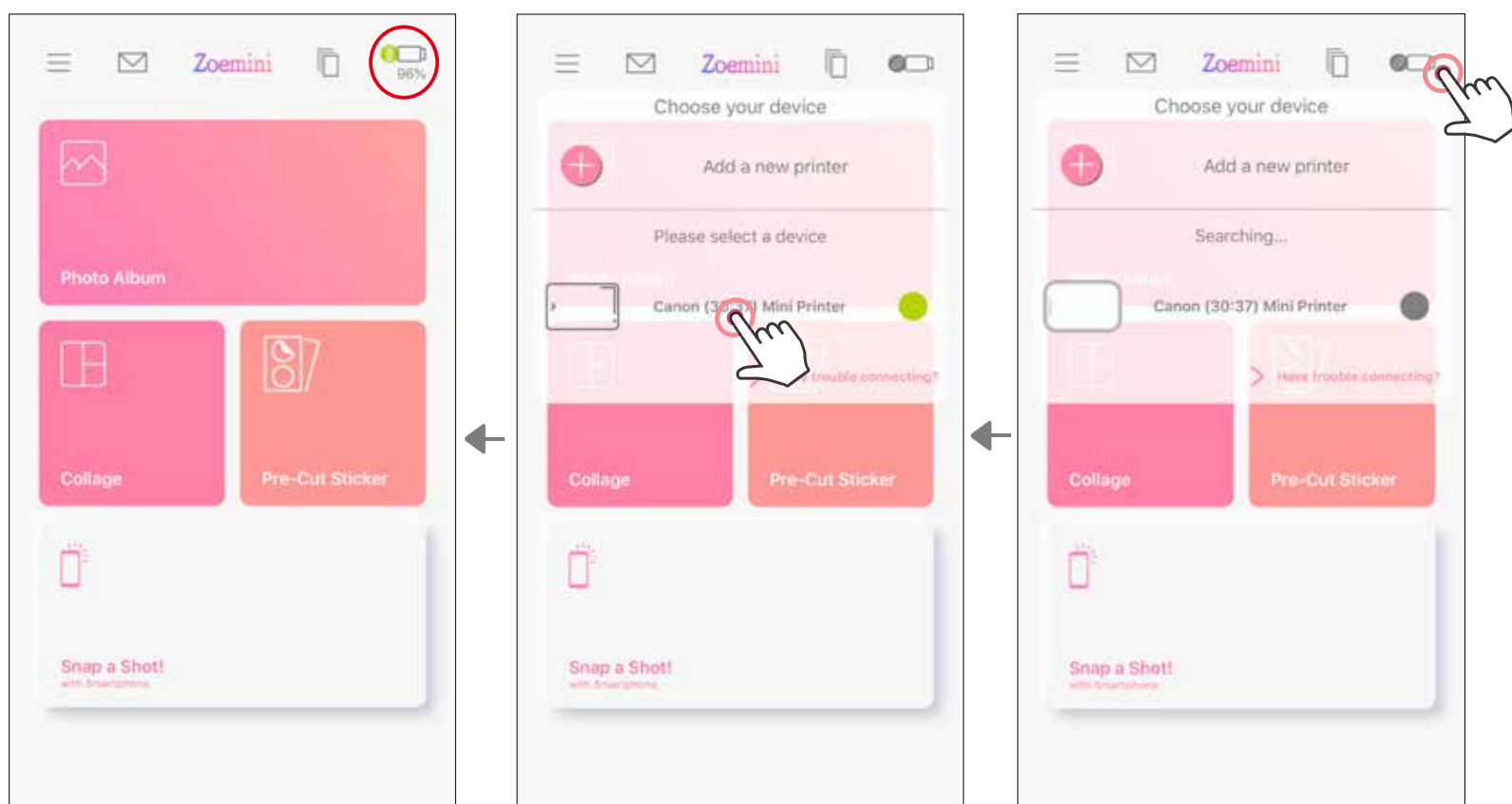

הערה !

אייקון מצב המדפסת (מופיע באפליקציה)



אודות צימוד

- ניתן לצמד רק מדפסת אחת למכשיר iOS/Android אחד.
- ניתן לחבר מכשיר iOS/Android אחד למספר מדפסות.
- כדי לצמד מדפסת נוספת, עברו אל דף הבית והקישו על הסמל בפינה הימנית העליונה ולחצו על " + " כדי לבחור את המדפסת.
- חפשו מדפסת ששמה "Canon (xx:xx) Mini Printer" וצמדו אותה.
- ודאו שארבע הספרות של מספר ה-MAC (xx:xx) תואמות לספרות המופיעות על התווית שבתוך המדפסת.
- חיפוש והעברה באמצעות Bluetooth עלול להיכשל, תלוי בתנאי הסביבה.
- בדקו את הגדרת ה-Bluetooth במכשיר הנייד שלכם ונסו שוב.



ממשק משתמש

מסך הבית

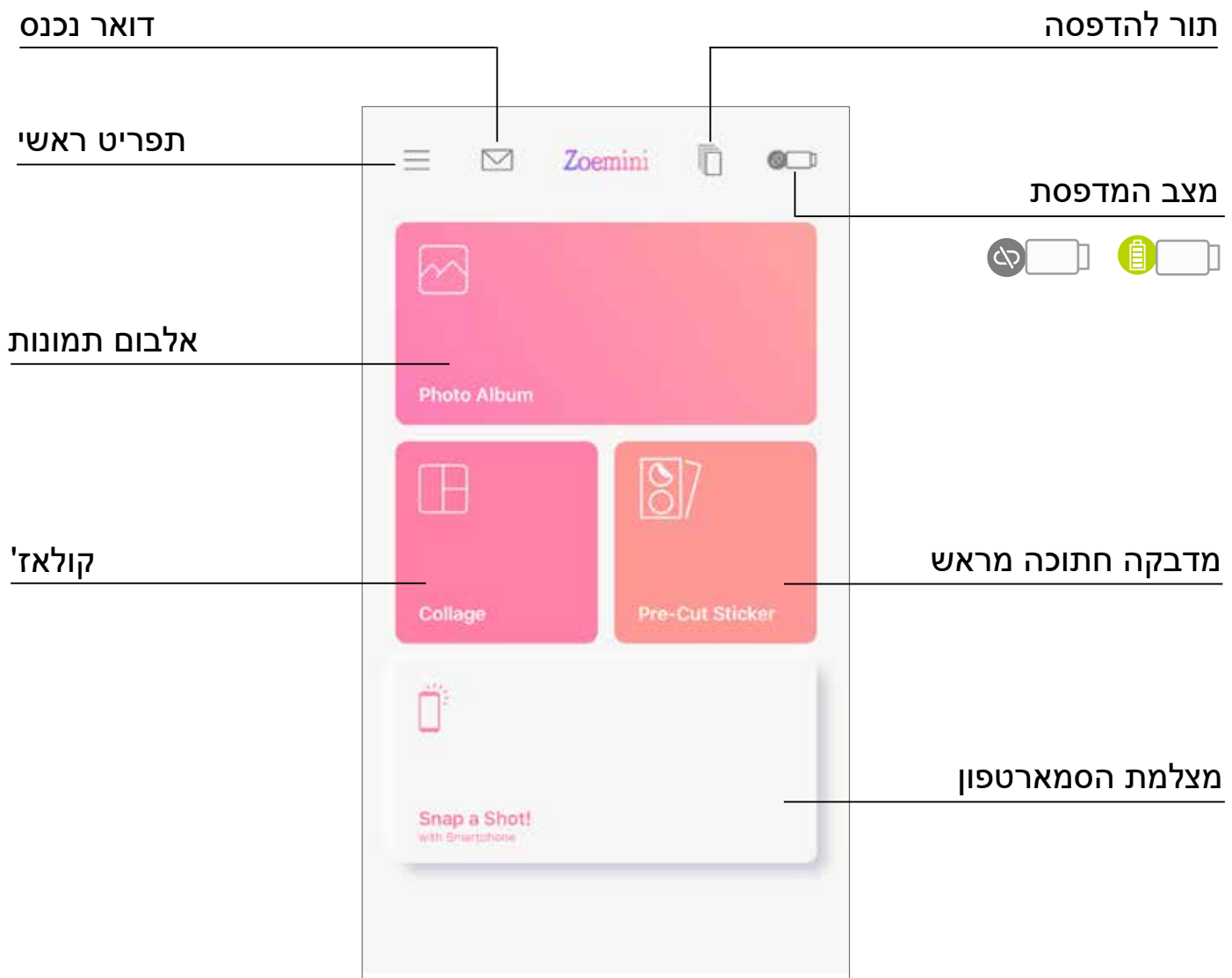

תפריט ראשי

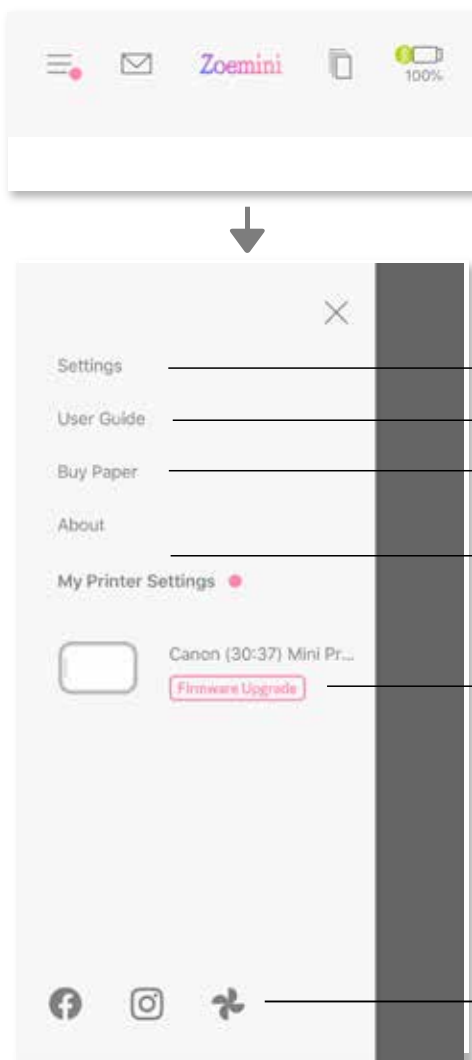

Facebook
Instagram
תמונות Google

* חוויית המשתמש באפליקציה, המאפיינים והאלבומים המקוונים הזמינים עשויים להשתנות בהתאם למכשיר שלכם ולאזור שבו אתם נמצאים. * דרוש חיבור לאינטרנט. דרוש חשבונות פעילים ברשתות חברתיות או בענן.

הגדרת המדפסת

כאשר המדפסת מחוברת למכשיר נייד, המשתמש יכול להתאים אישית את שם המדפסת וזמן כיבוי אוטומטי.

הקישו על ☰, בחרו את המכשיר שלכם כדי להתאים אישית את שם המדפסת וזמן כיבוי אוטומטי באמצעות האפליקציה.

שינוי שם

המשתמש יכול להתאים אישית את שם המדפסת כרצונו.

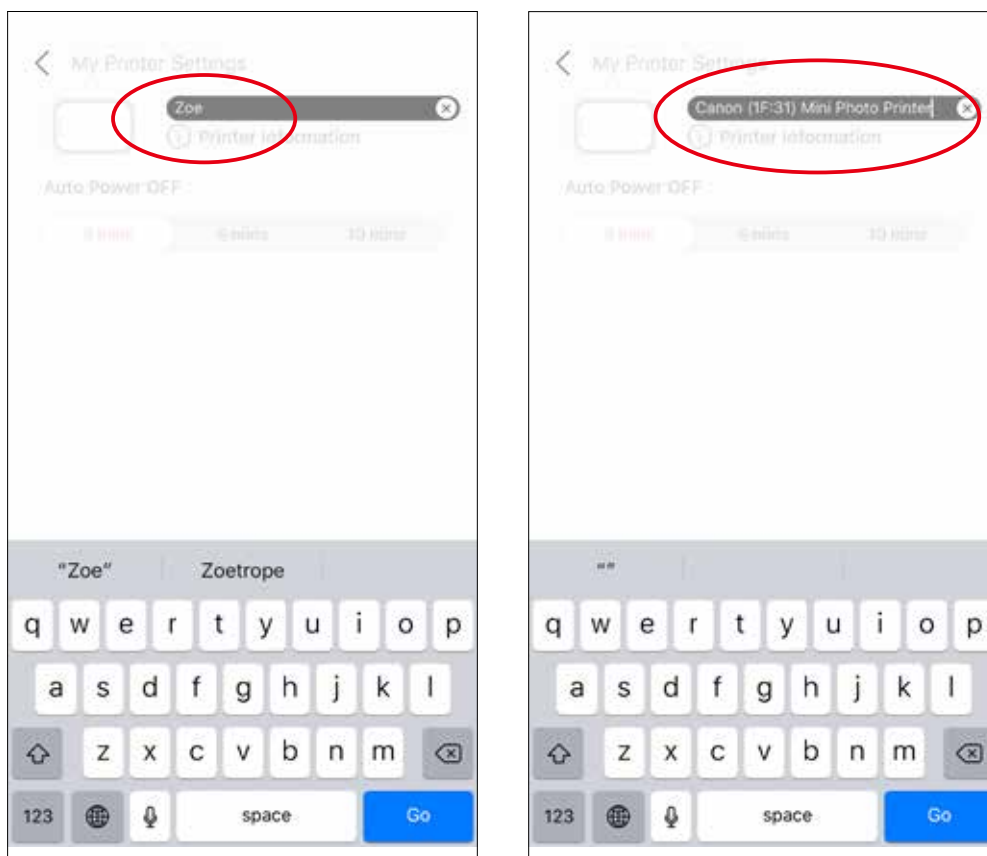
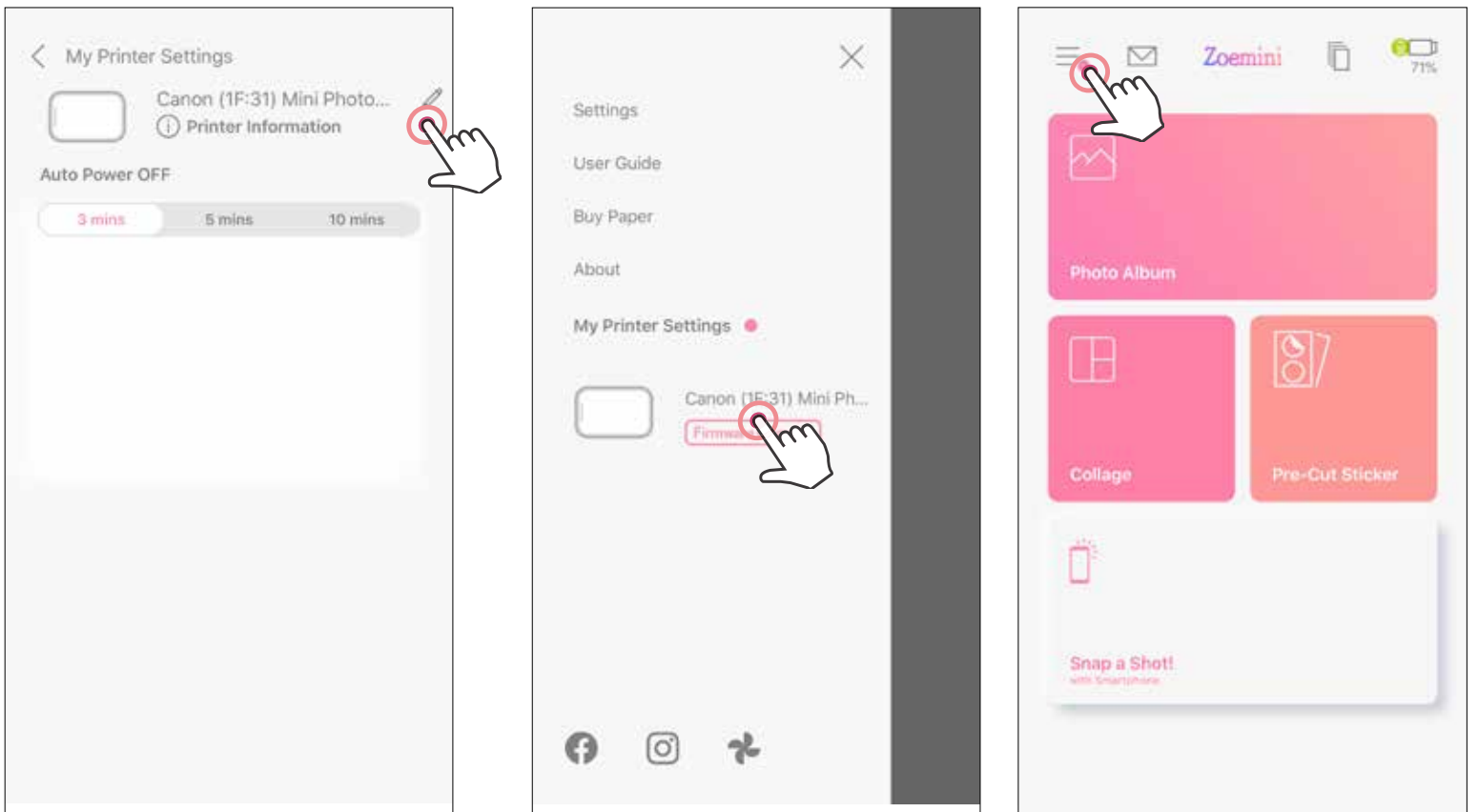

כיבוי אוטומטי

הקישו כדי לשנות את זמן הכיבוי האוטומטי.

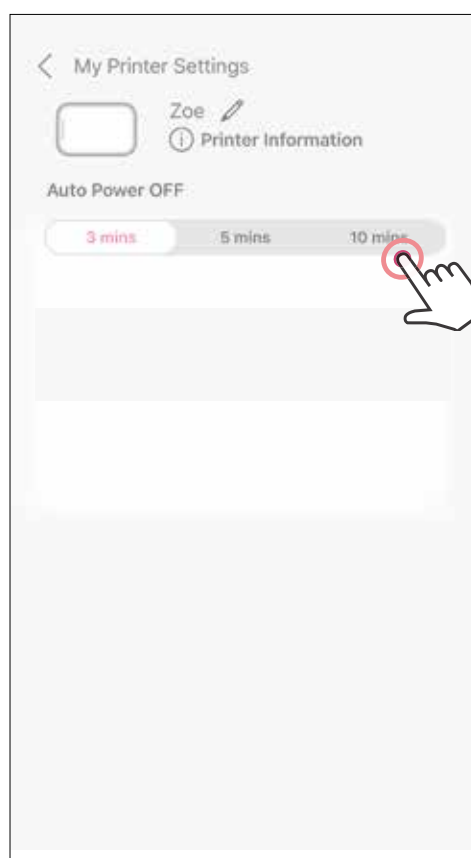
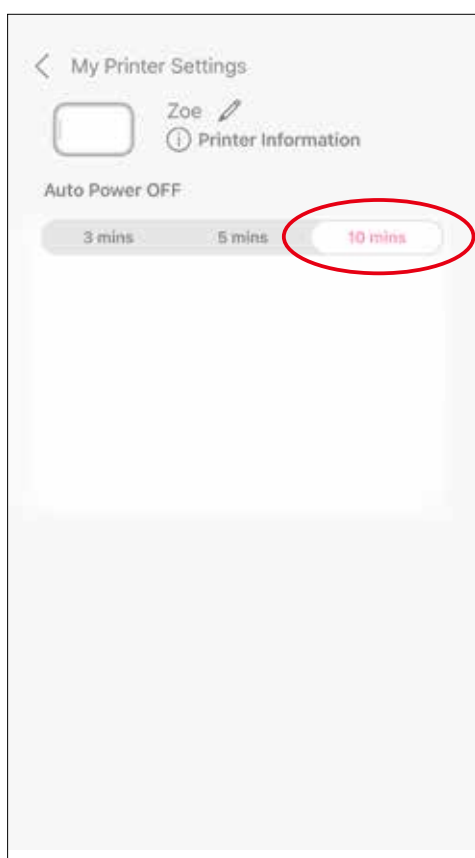

Canon

אם המכשיר לא פועל כראוי, אנא צרו קשר עם המשווק שממנו רכשתם את המוצר, או עם שירות הלקוחות והתמיכה של Canon בכתובת www.canon-europe.com/support

ZINK Holdings LLC של ZINK נמצאים בבעלותה של ZINK Holdings LLC. SMART SHEET, טכנולוגיית ZINK והסימנים המסחריים של ZINK נמצאים בבעלותה של ZINK Holdings LLC. השימוש נעשה בהתאם לרישיון. Apple, הלוגו של Apple, iPad, iPad Air, iPad Pro ו-iPhone הם סימנים מסחריים של Apple Inc. הרשומים בארצות הברית ובמדינות אחרות. שירות ה-App Store הוא סימן שירות של Apple Inc. iOS הוא סימן מסחרי או סימן מסחרי רשום של Cisco בארצות הברית ובמדינות אחרות ונעשה בו שימוש ברישיון. Google Play ו-Google הם סימנים מסחריים של Google LLC. Bluetooth הוא סימן מסחרי של Bluetooth SIG. Wi-Fi הוא סימן מסחרי של Wi-Fi Alliance. כל שמות המוצרים, שמות המותגים וסמלי הלוגו של גורמי צד שלישי נוספים הם סימנים מסחריים של בעליהם בהתאמה.