

Canon

INSPIIC ๔๔



กล้องอินสแตนท์พร้อมเครื่องพิมพ์ในตัว
คู่มือผู้ใช้

สารบัญ

ข้อมูลความปลอดภัย

P3

ภาพรวม

P4

สิ่งที่ให้มา

คุณสมบัติของผลิตภัณฑ์

การตั้งค่า

P5-8

การชาร์จ

การใส่กระดาษ

หน่วยความจำภายนอก

การใช้งาน

P9-12

เปิด/ปิดเครื่อง

การถ่ายภาพ

ช่องมองภาพ

อัตราส่วนภาพ

การพิมพ์และพิมพ์ซ้ำ

ไฟ LED แสดงสถานะ

การแก้ไขปัญหา

ข้อมูลจำเพาะ

P.13

ข้อมูลความปลอดภัย

อ่านก่อนใช้งาน

โปรดอ่านคำแนะนำและข้อควรระวังด้านความปลอดภัยดังต่อไปนี้ก่อนใช้อุปกรณ์.

สำหรับข้อมูลเกี่ยวกับกฎข้อบังคับและความปลอดภัยเพิ่มเติม โปรดดูเอกสารชี้แจงข้อมูลข้อบังคับและการรับประกันที่ใหม่มาในกล่องบรรจุภัณฑ์ของคุณ.

RMN: PP3001

หมายเลขประจำรุ่นตามข้อบังคับกำหนดขึ้นเพื่อจุดประสงค์ในการระบุตามข้อบังคับ.

คำเตือน

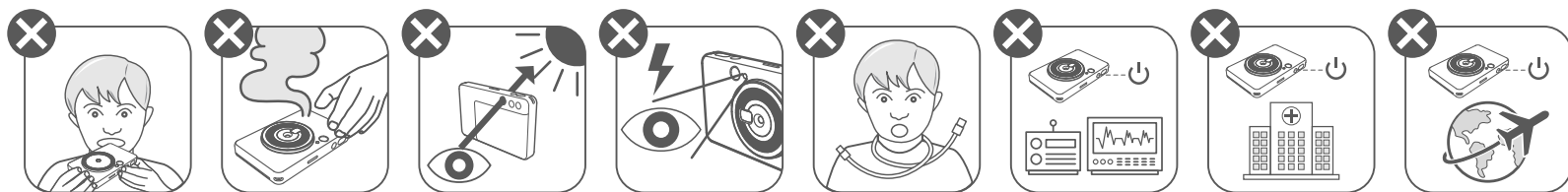

- เก็บให้ห่างจากเด็กและทารก การใช้ผลิตภัณฑ์นี้อย่างไม่ถูกต้องอาจทำให้หายใจไม่ออกหรือเกิดอุบัติเหตุได้.
- หยุดใช้ทันทีหากอุปกรณ์มีควันหรือกลิ่นแปลกๆ หรือทำงานผิดปกติ.
- ห้ามมองดวงอาทิตย์หรือแสงจ้าผ่านช่องมองภาพหรือเลนส์ เพราะอาจทำให้ตาบอดหรือมีปัญหาในการมองเห็น.
- ห้ามยิงแฟลชใกล้ดวงตา เพราะอาจทำร้ายดวงตาได้.
- สายคล้องคอเด็กอาจส่งผลให้ขาดอากาศหายใจได้ หากผลิตภัณฑ์ของคุณใช้สายไฟ การพันสายไฟรอบคอเด็กโดยไม่ได้ตั้งใจอาจส่งผลให้ขาดอากาศหายใจได้.
- ปิดอุปกรณ์ในสถานที่ที่ห้ามใช้กล่อง คลื่นแม่เหล็กไฟฟ้าที่ปล่อยออกมาจากกล่องอาจรบกวนการทำงานของเครื่องมืออิเล็กทรอนิกส์และอุปกรณ์อื่นๆ ควรใช้ความระมัดระวังอย่างเหมาะสมเมื่อใช้ผลิตภัณฑ์ในสถานที่ที่จำกัดการใช้อุปกรณ์อิเล็กทรอนิกส์ เช่น ภายในเครื่องบินและสถานพยาบาล.

ข้อควรระวัง

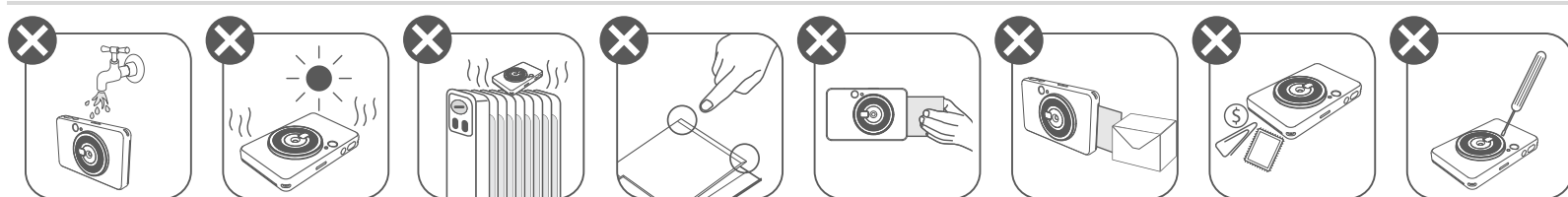

- เมื่อใช้งานในสภาพอากาศรุนแรง อุปกรณ์อาจไม่พิมพ์ ควรปล่อยให้เครื่องพิมพ์ปรับอุณหภูมิการทำงานให้อยู่ในระดับที่แนะนำคือ 15° - 32°C ก่อนลองพิมพ์ใหม่อีกครั้ง
- ขณะชาร์จ โปรดชาร์จอุปกรณ์ในที่ที่มีอุณหภูมิในระดับที่แนะนำคือ 15° - 32°C
- ใช้ผ้าแห้งเนื้อนุ่มทำความสะอาดอุปกรณ์ ห้ามเช็ดด้วยผ้าขี้ฉี่ๆ หรือของเหลวที่ระเหย เช่น สารทินเนอร์
- ปิดฝาครอบด้านบนไว้ตลอดเวลาเพื่อป้องกันไม่ให้ฝุ่นละอองและอนุภาคอื่นๆ เข้าสู่ด้านในอุปกรณ์
- หากอุปกรณ์ไม่สามารถทำงานได้อย่างถูกต้อง กรุณาติดต่อตัวแทนที่คุณซื้อสินค้านี้หรือจากศูนย์บริการ Canon ที่ (66) 0-2344-9988
- ห้ามวางแบตเตอรี่ในที่ที่มีอุณหภูมิสูง สัมผัสกับความร้อนโดยตรง หรือกำจัดทิ้งด้วยการเผาไฟโดยเด็ดขาด
- สัญญาณรบกวนทางแม่เหล็กไฟฟ้าหรือการคายประจุไฟฟ้าสถิตอาจทำให้อุปกรณ์ทำงานผิดปกติ หรือหน่วยความจำสูญหายหรือมีการเปลี่ยนแปลง ในกรณีนี้ ให้ใช้ส่วนปลายของวัตถุแหลมขนาดเล็กเพื่อกดปุ่ม [รีเซ็ต] ที่ด้านล่างของอุปกรณ์

ภาพรวม

สิ่งที่ให้มา

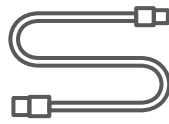
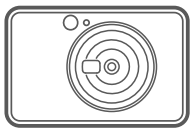

กล่องอินสแตนท์พร้อมเครื่องพิมพ์ในตัว

คู่มือเริ่มต้นใช้งานฉบับย่อ

เอกสารชี้แจงข้อมูลข้อบังคับและการรับประกัน

สาย USB

กระดาษภาพถ่าย
Canon ZINK™
(10 แผ่น)

สายคล้องข้อมือ

คุณสมบัติของผลิตภัณฑ์

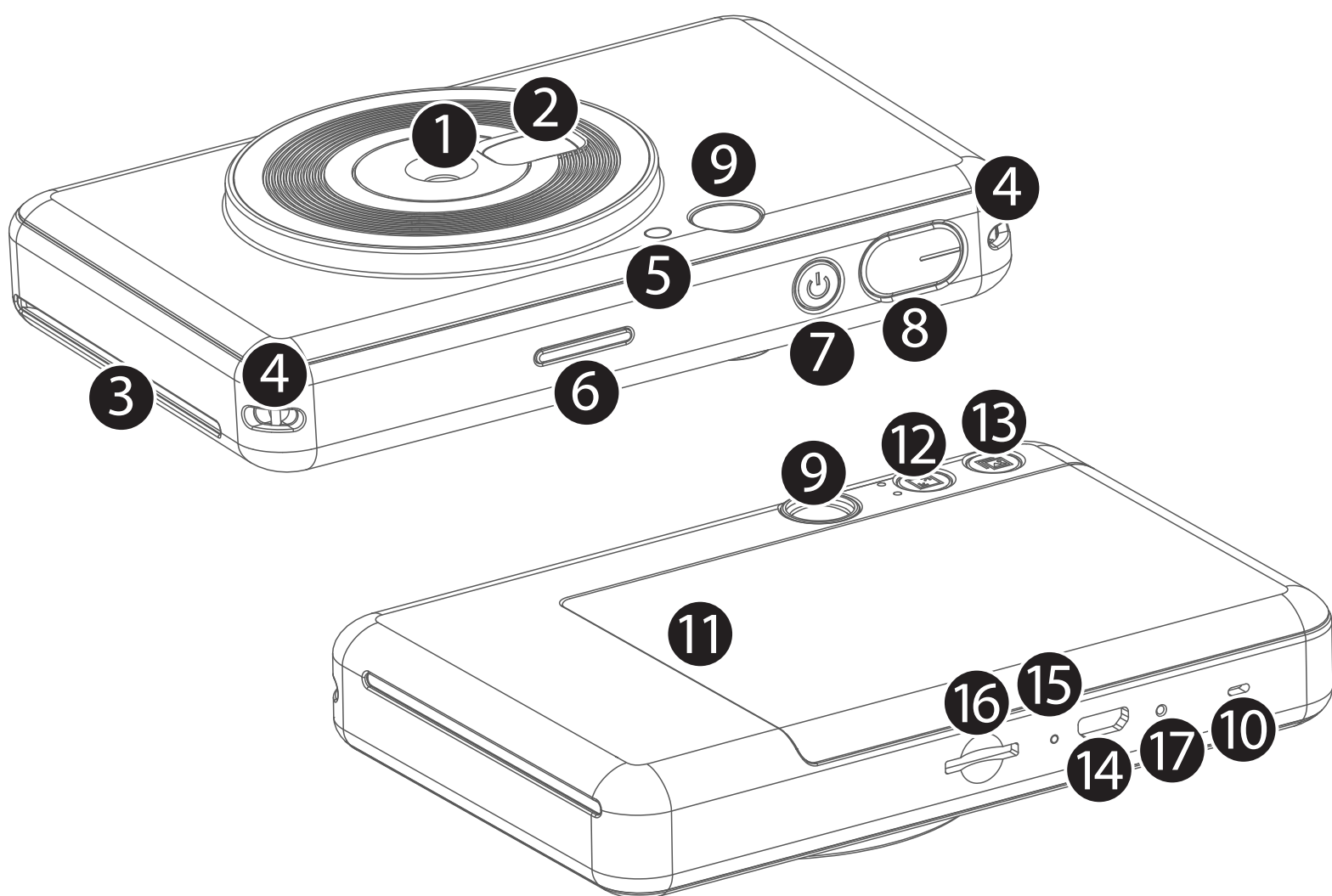

1 เลนส์กล้อง

2 กระจกเซลฟี่

3 ช่องออกกระดาษ

4 ช่องคล้องสาย

5 แฟลช

6 ไฟ LED แสดงสถานะ

7 ปุ่มเปิด/ปิดเครื่อง

8 ปุ่มชัตเตอร์

9 ช่องมองภาพ

10 ลำโพง

11 ฝาครอบเครื่องพิมพ์

12 ปุ่มอัตราส่วนภาพ

13 ปุ่มพิมพ์ซ้ำ

14 พอร์ต Micro USB

15 ไฟ LED แสดงสถานะการชาร์จ

16 ช่องเสียบการ์ด microSD (สูงสุด 256GB)

17 ปุ่มรีเซ็ต

* ในการรีเซ็ตอุปกรณ์ให้กดด้วยหมุด

การตั้งค่า

การชาร์จ

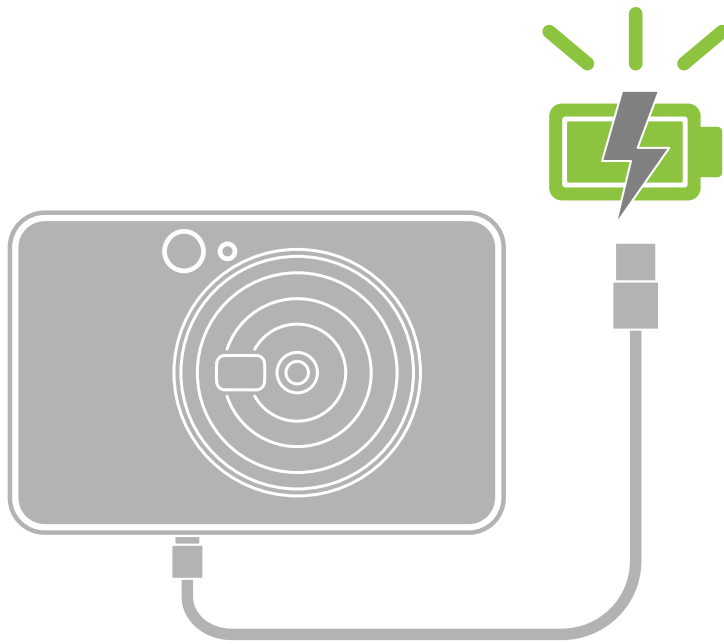

ไฟ LED แสดงสถานะการชาร์จ

กำลังชาร์จ: สีแดง ●
เต็ม : สีเขียว ●

อุปกรณ์มีแบตเตอรี่ในตัว ก่อนใช้งาน โปรดชาร์จอุปกรณ์ให้เต็มด้วยสาย USB ที่ให้มา

- 1 เสียบปลายที่มีขนาดเล็กกว่าของสาย USB ที่ให้มาเข้ากับอุปกรณ์และเสียบปลายอีกด้านเข้ากับอะแดปเตอร์ USB ที่สามารถชาร์จได้
- 2 ไฟ LED แสดงการชาร์จจะเป็นสีแดงเพื่อแสดงว่าอุปกรณ์กำลังชาร์จ
- 3 เมื่อชาร์จเต็มแล้ว ไฟ LED แสดงการชาร์จจะเปลี่ยนเป็นสีเขียว
 - ระยะเวลาการทำงานอาจแตกต่างกันไปตามสถานะแบตเตอรี่สถานะการทำงาน และสภาพแวดล้อม

! หมายเหตุ

เกี่ยวกับสาย USB

ใช้สาย USB อย่างระมัดระวังขณะชาร์จ

- ห้ามวางของหนักบนสาย USB
- ห้ามวางสาย USB ใกล้ความร้อน
- ห้ามขูดขีด ทำความเสียหาย บิด หรือดึงสายแรงๆ
- ห้ามเสียบหรือถอดสายขณะมือเปียก
- หลีกเลี่ยงอุณหภูมิที่สูง/ต่ำเกินไป หรือสภาพอากาศชื้น
- โปรดถอดสาย USB ออกจากแหล่งจ่ายไฟหลังชาร์จเสร็จ
- โปรดใช้สาย USB ที่ให้มาสำหรับชาร์จ

การใส่กระดาษ

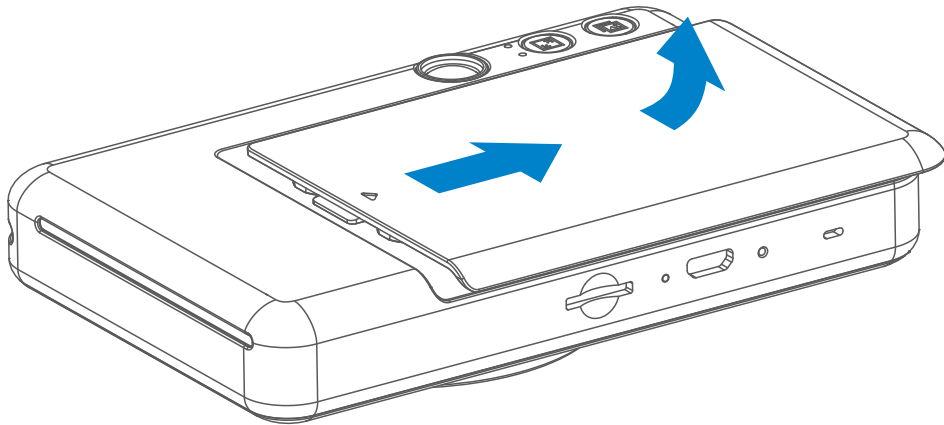

- 1 ถอดฝาครอบโดยเลื่อนไปข้างหน้าตามทิศทางของลูกศร

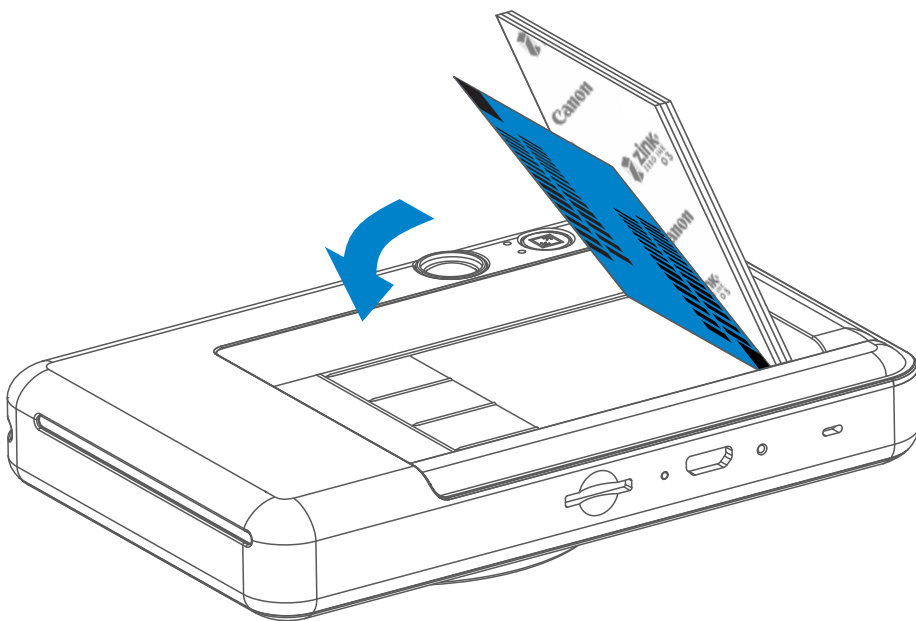

- 2 เปิดห้องกระดาษภาพถ่ายหนึ่งชุด (มี 10 แผ่น + SMART SHEET™ สีนํ้าเงิน)

- 3 วางกระดาษภาพถ่ายทั้ง 10 แผ่นและ SMART SHEET™ หนึ่งแผ่นลงในช่องใส่กระดาษภาพถ่าย

- วางกระดาษภาพถ่ายซ้อนกันบน SMART SHEET™ สีนํ้าเงิน ตรวจสอบให้แน่ใจว่าบาร์โค้ดสีนํ้าเงินและโลโก้บนกระดาษภาพถ่ายคว่ำหน้าลง

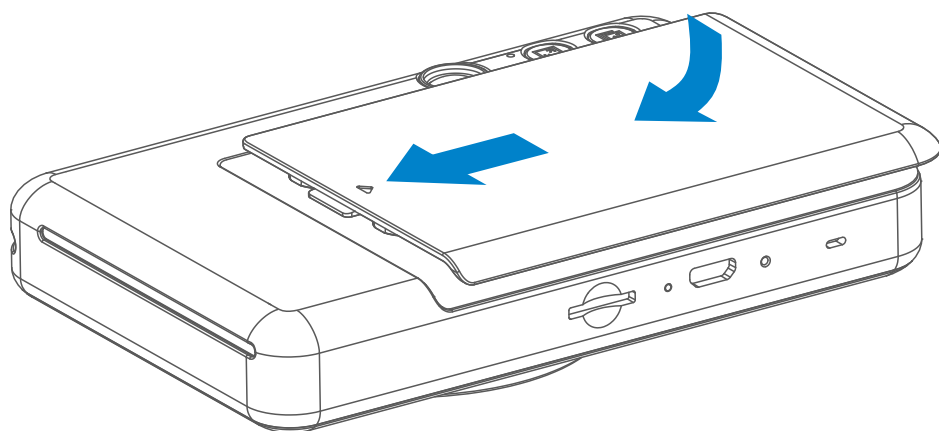

- 4 วางฝาครอบด้านบนลงบนอุปกรณ์ตามเดิม ฝาจะคลิกเข้าที่หากปิดอย่างถูกต้อง
- SMART SHEET™ สีนํ้าเงินจะถูกส่งเข้าไปในอุปกรณ์โดยอัตโนมัติ ก่อนการพิมพ์ครั้งแรก

หน่วยความจำภายนอก

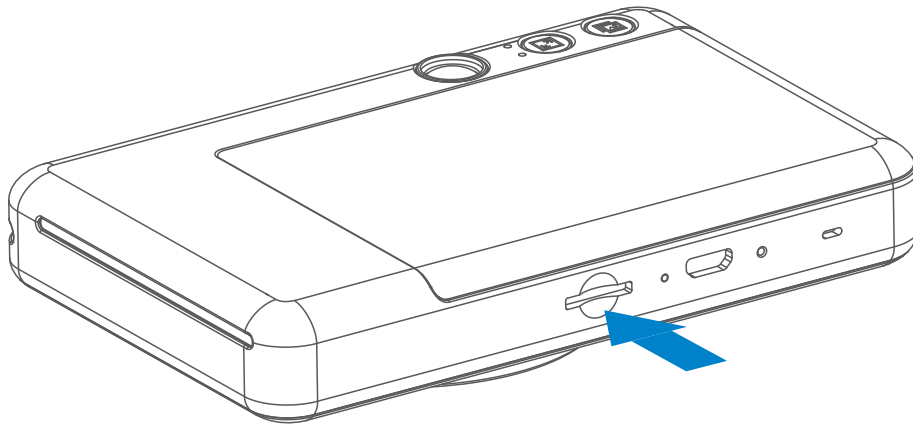

 ต้องใช้การ์ด MicroSD ภายนอก (สูงสุด 256 GB) สำหรับการบันทึกภาพถ่าย
รองรับเฉพาะรูปแบบ FAT16, FAT32 และ exFAT

การเตรียมการ์ดหน่วยความจำ

ใช้การ์ดหน่วยความจำต่อไปนี้ (มีจำหน่ายแยกต่างหาก)

- การ์ดหน่วยความจำ SD *1
- การ์ดหน่วยความจำ SDHC *1 *2
- การ์ดหน่วยความจำ SDXC *1 *2

*1 การ์ดตามมาตรฐาน SD ใดๆก็ตาม มีการ์ดหน่วยความจำบางประเภทที่ไม่ผ่านการรับรองให้ใช้งานร่วมกับกล้องนี้

*2 รองรับการ์ดหน่วยความจำ UHS-I เช่นกัน

การติดตั้งและถอดการ์ด MicroSD

- ใส่การ์ด MicroSD ในช่องด้านล่างของอุปกรณ์ คุณจะได้ยินเสียงคลิกเล็กน้อยเมื่อใส่การ์ดจนสุด
- กดที่ด้านบนของการ์ดเพื่อนำออก ค่อยๆ ดึงการ์ดออกจากอุปกรณ์
- หากมีข้อผิดพลาดในการอ่าน/เขียนไปยังการ์ด MicroSD เสียง “ลุ่มเหลว” จะดังหนึ่งครั้ง ถอดการ์ด MicroSD และรีสตาร์ทอุปกรณ์
- เชื่อมต่ออุปกรณ์เข้ากับคอมพิวเตอร์ด้วยสาย USB เมื่อรูปไดรฟ์ภายนอกปรากฏบนคอมพิวเตอร์ ให้ดับเบิลคลิกเพื่อดูและบันทึกภาพถ่าย

! **หมายเหตุ**

การบำรุงรักษาอุปกรณ์

- ใช้และเก็บอุปกรณ์ในสภาพแวดล้อมที่แนะนำคือ อุณหภูมิ 15° - 32° C และความชื้นสัมพัทธ์ 40-55%.

เมื่อใช้กระดาษภาพถ่าย



- ใส่กระดาษภาพถ่าย ZINK™ 10 แผ่นและ SMART SHEET™ 1 แผ่นเท่านั้น ห้ามใส่กระดาษเกินกว่านั้น เนื่องจากจะทำให้กระดาษติดหรือเกิดข้อผิดพลาดในการพิมพ์
- เพื่อประสิทธิภาพสูงสุดในการพิมพ์ ควรใช้กระดาษภาพถ่าย ZINK™ สำหรับ Canon iNSPiC S
- หากกระดาษติด ให้ปิดและเปิดเครื่องพิมพ์ใหม่เพื่อให้กระดาษที่ติดออกมาโดยอัตโนมัติ ห้ามพยายามดึงกระดาษออกมา
- ขณะที่อยู่อุปกรณ์กำลังพิมพ์ ห้ามดึงหรือกระตุกกระดาษภาพถ่าย
- จับกระดาษภาพถ่ายอย่างระมัดระวังเพื่อไม่ให้กระดาษงอหรือเสียหาย
- ดูให้แน่ใจว่ากระดาษภาพถ่ายสะอาดก่อนใส่ในเครื่องพิมพ์ หากกระดาษภาพถ่ายสกปรกหรือเสียหายอาจทำให้กระดาษติดหรือเกิดข้อผิดพลาดในการพิมพ์
- ห้ามเปิดกระดาษภาพถ่ายห่อใหม่จนกว่าคุณจะพร้อมใส่กระดาษเข้าไปในอุปกรณ์
- ห้ามปล่อยให้กระดาษสัมผัสกับแสงแดดหรือความชื้นโดยตรง
- ห้ามวางกระดาษทิ้งไว้ในบริเวณที่มีอุณหภูมิหรือความชื้นนอกเหนือจากสถานะแนะนำที่ระบุไว้บนห่อกระดาษ เนื่องจากอาจทำให้คุณภาพของกระดาษภาพถ่ายลดลง

เกี่ยวกับ SMART SHEET™

- กระดาษภาพถ่ายแต่ละห่อมีกระดาษภาพถ่ายทั้งหมด 10 แผ่นและ SMART SHEET™ 1 แผ่น
- ใส่ SMART SHEET™ และกระดาษภาพถ่ายจากห่อเดียวกันเพื่อประสิทธิภาพสูงสุดในการพิมพ์ภาพถ่าย SMART SHEET™ แต่ละแผ่นได้รับการปรับเป็นพิเศษสำหรับห่อกระดาษที่บรรจุ
- SMART SHEET™ จะถูกส่งเข้าไปในอุปกรณ์โดยอัตโนมัติก่อนการพิมพ์ครั้งแรกเพื่อทำความสะอาดเครื่องพิมพ์ และเพื่อให้คุณภาพการพิมพ์ที่ดีที่สุดสำหรับกระดาษห่อนั้นๆ (10 แผ่น)
- เก็บ SMART SHEET™ ไว้และเลิกใช้งานก็ต่อเมื่อคุณพิมพ์กระดาษภาพถ่ายในห่อทั้ง 10 แผ่นแล้ว หากคุณภาพการพิมพ์ไม่เป็นที่น่าพอใจ คุณสามารถใช้ SMART SHEET™ ซ้ำได้ หากกระดาษยังคงมาจากห่อเดียวกัน เพียงเลื่อน SMART SHEET™ เข้าไปใต้กระดาษภาพถ่ายที่เหลืออยู่ โดยคว่ำด้านที่มีบาร์โค้ดลง
- การใช้ SMART SHEET™ จากกระดาษห่ออื่นอาจทำให้คุณภาพการพิมพ์ลดลง

การใช้งาน

เปิด/ปิดเครื่อง

- 1 เปิด/ปิดเครื่อง  ค้างไว้จนกว่าไฟ LED แสดงสถานะติดสว่าง
- 2 เมื่อไฟ LED แสดงสถานะเปลี่ยนเป็นสีขาวนิ่ง แสดงว่าอุปกรณ์พร้อมใช้งาน
- 3 กดปุ่มเปิด/ปิดเครื่อง  ค้างไว้เพื่อปิดอุปกรณ์

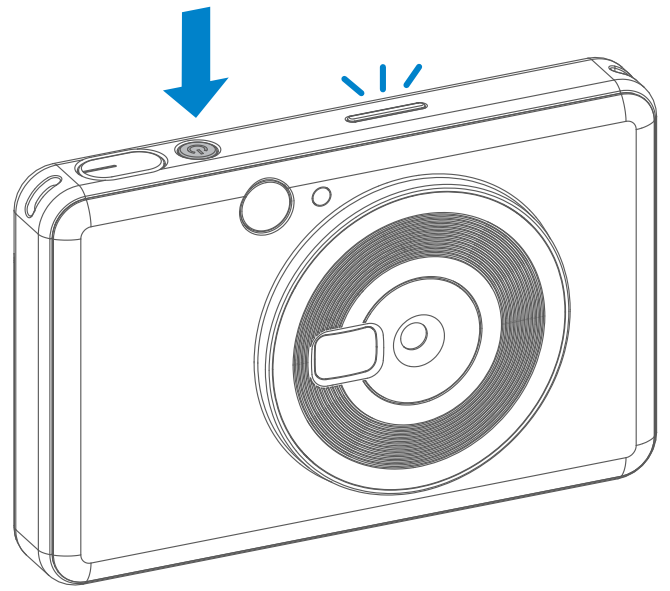

ปิดเครื่องอัตโนมัติ

- เมื่อไม่มีการใช้งานเป็นเวลาประมาณ 5 นาที (ค่าเริ่มต้น) อุปกรณ์จะปิดเครื่องโดยอัตโนมัติ ผู้ใช้สามารถใช้งานอุปกรณ์ต่อได้โดยกดปุ่มเปิด/ปิดเครื่องอีกครั้ง

การถ่ายภาพ

- 1 ถืออุปกรณ์และยืนยันองค์ประกอบภาพที่ต้องการ
 - 2 กดปุ่มชัตเตอร์เพื่อถ่ายภาพ 
- กล้องจะเรียกแฟลชโดยอัตโนมัติหากจำเป็นสำหรับสภาพแสง
- ใช้แผ่นสะท้อนแสงด้านข้างเลนส์เป็นกระจกภาพตัวเองเพื่อถ่ายภาพเซลฟี่

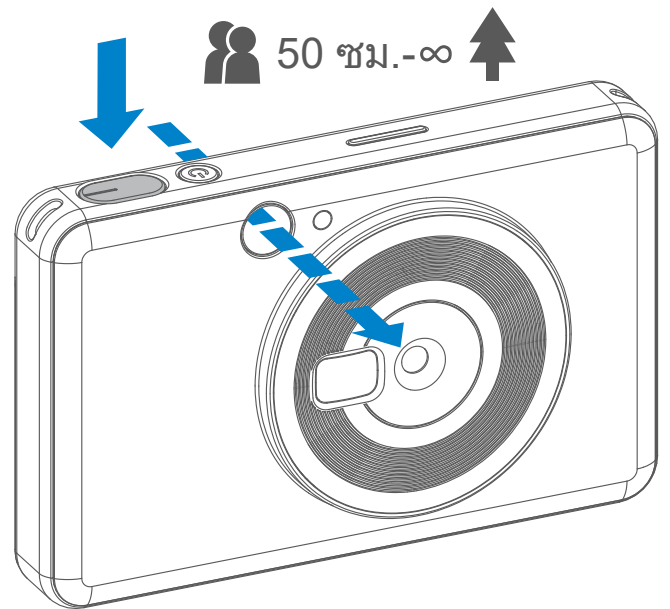

ช่องมองภาพ

จัดองค์ประกอบภาพด้วยเครื่องหมายเฟรมภาพในช่องมองภาพ

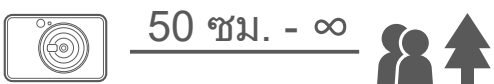

2 x 3



เครื่องหมายเฟรมภาพ 2 X 3
สำหรับการถ่ายภาพปกติที่ระยะ
1 ม. - ∞

2 x 2



เครื่องหมายเฟรมภาพ 2 X 2
สำหรับการถ่ายภาพปกติที่ระยะ
1 ม. - ∞

อัตราส่วนภาพ

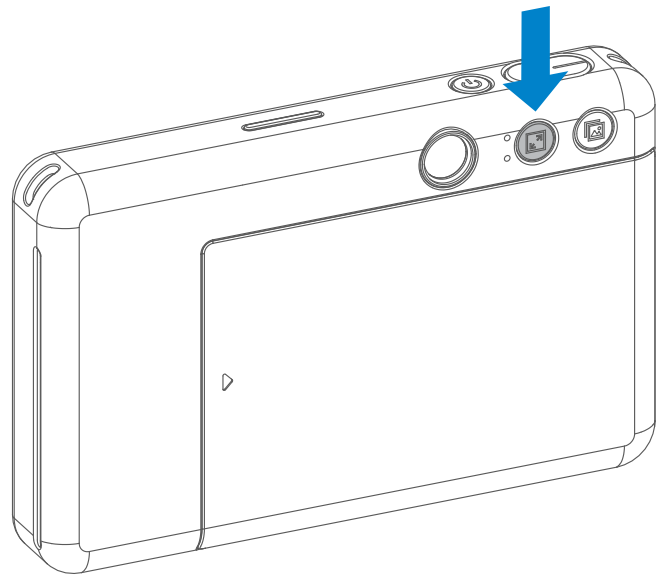
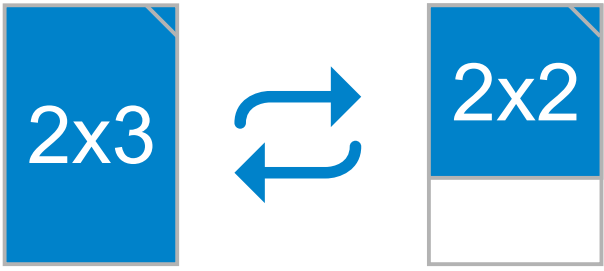

ผู้ใช้สามารถเลือกอัตราส่วนภาพได้สองแบบคือ 2x3 และ 2x2 ด้วยปุ่มอัตราส่วน  สามารถเปลี่ยนอัตราส่วนภาพได้ทุกเมื่อก่อนถ่ายภาพ

หากอัตราส่วนภาพเป็น 2x2 พื้นที่ว่างของกระดาษภาพถ่ายจะแตกต่างกันไป ขึ้นอยู่กับการถืออุปกรณ์

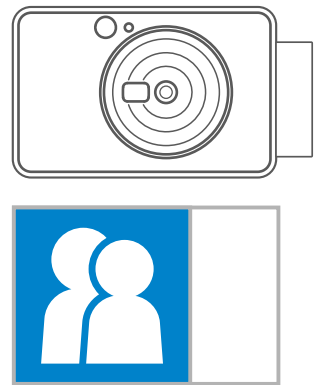
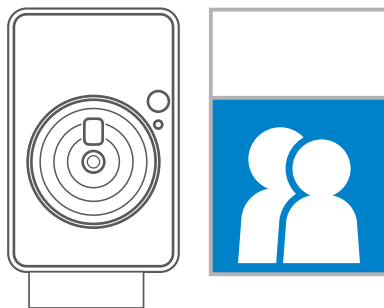
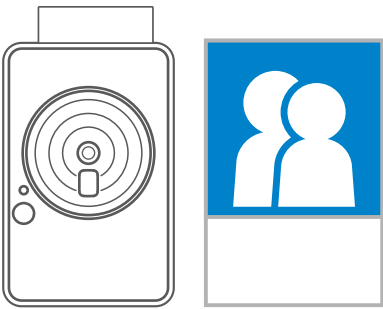

การพิมพ์และพิมพ์ซ้ำ

การพิมพ์ภาพถ่าย







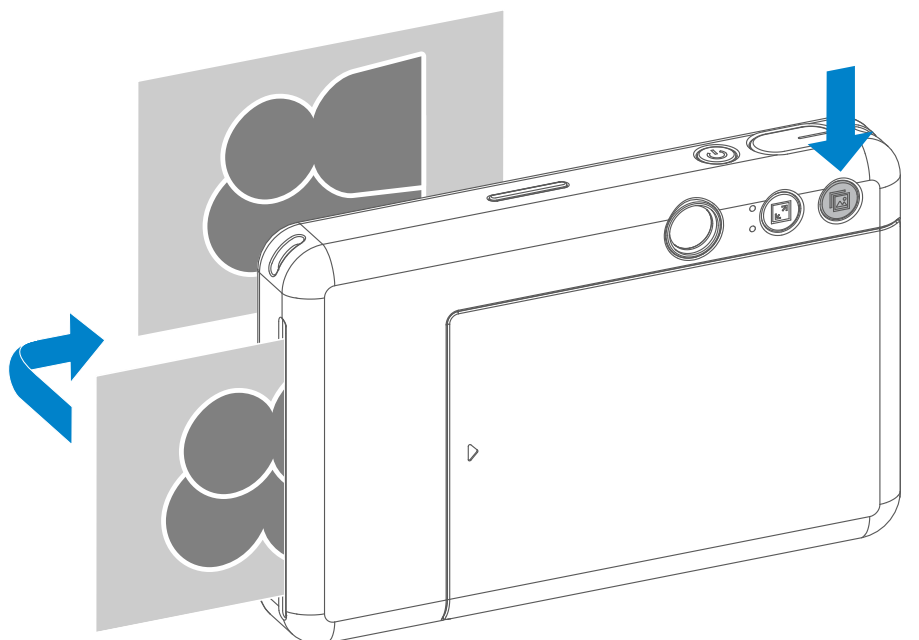



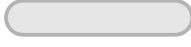

- ภาพถ่ายจะถูกพิมพ์ออกมาทันทีหลังจากถ่ายภาพ
- อุปกรณ์สามารถเก็บภาพไว้พิมพ์ได้สูงสุดครั้งละ 3 ภาพ



พิมพ์ภาพถ่ายซ้ำ

เมื่อถ่ายภาพและพิมพ์ออกมาแล้ว หากคุณต้องการพิมพ์ภาพถ่ายเดียวกันซ้ำอีกหรือแจกจ่ายภาพเดียวกันหลายๆ ใบในงานปาร์ตี้  เพียงกดปุ่มพิมพ์ซ้ำก็สามารถพิมพ์ภาพที่พิมพ์ไว้ล่าสุด

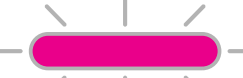

ไฟ LED แสดงสถานะ

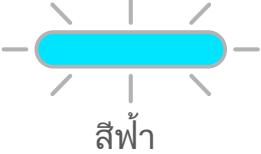
สถานะ	การใช้งาน	ไฟ LED
เปิดเครื่อง	กดปุ่มเปิด/ปิดเครื่องค้างไว้	 >  สีขาว
สแตนด์บาย	หลังจากอุปกรณ์เปิดขึ้น	 สีขาว
ปิดเครื่อง	กดปุ่มเปิด/ปิดเครื่องค้างไว้	 ปิด
ข้อผิดพลาดของ SMART SHEET™	เมื่ออุปกรณ์ตรวจพบ SMART SHEET™ ที่ใส่ผิดหรือข้อผิดพลาดอื่นๆ ของ SMART SHEET™	 สีฟ้า
กำลังประมวลผล SMART SHEET™	เมื่ออุปกรณ์กำลังพิมพ์ SMART SHEET™ ออกมา	 สีขาว
ไม่มีกระดาษ	เมื่ออุปกรณ์ไม่มีกระดาษ, อุปกรณ์จะไม่อนุญาตให้ถ่ายภาพ	 สีแดง
กระดาษติด/ฝาเปิดอยู่	เมื่อมีกระดาษติดหรือฝาคروبเครื่องพิมพ์เปิดอยู่	 สีแดง
เตรียมพร้อมสำหรับการพิมพ์	กำลังเตรียมการพิมพ์	 สีขาว
กำลังพิมพ์ภาพถ่าย	เมื่ออุปกรณ์กำลังพิมพ์ภาพถ่าย	 สีเหลือง > สีแดงม่วง > สีฟ้า > สีขาว (วน)
โหมด MS (โหมดจัดเก็บข้อมูลความจุสูง)	อุปกรณ์เชื่อมต่อกับคอมพิวเตอร์	 สีแดงม่วง
ข้อผิดพลาดของการ์ด MicroSD	ไม่สามารถเขียนข้อมูลลงในการ์ด MicroSD ได้	 สีแดงม่วง
อุณหภูมิสูงเกินไป	เมื่ออุปกรณ์ร้อนเกินไป	 สีแดง (จนกระทั่งอุณหภูมิกลับสู่ปกติ)
อุณหภูมิต่ำเกินไป	เมื่ออุปกรณ์เย็นเกินไป	 สีฟ้า (จนกระทั่งอุณหภูมิกลับสู่ปกติ)

สถานะ	การใช้งาน	ไฟ LED
กำลังระบายความร้อนหัวพิมพ์	กำลังตรวจสอบอุณหภูมิของหัวพิมพ์และปล่อยให้เย็นลงก่อนพิมพ์	 สีฟ้า
แบตเตอรี่ต่ำ	เมื่อระดับแบตเตอรี่ลดลงถึง 20%	 สีขาว > สีแดง (วน)
แบตเตอรี่ต่ำมาก	เมื่อระดับแบตเตอรี่ต่ำมาก	 สีแดง > สีขาว (วน)

การแก้ไขปัญหา

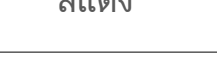
สถานะ	ไฟ LED	การทำงาน
ข้อผิดพลาดของการ์ด MicroSD Card	 สีแดงม่วง	<ul style="list-style-type: none"> ตรวจสอบว่าใส่การ์ด MicroSD อย่างถูกต้องหรือไม่ ตรวจสอบว่าการ์ด MicroSD เต็มหรือไม่ ตรวจสอบว่าการ์ด MicroSD เสียหายหรือไม่ ตรวจสอบว่าการ์ด Micro SD ใช้รวมกันได้อหรือไม่
การป้อนกระดาษล้มเหลว	 สีแดง	<ul style="list-style-type: none"> เปิดฝาช่องใส่กระดาษเพื่อตรวจสอบว่าใส่กระดาษภาพถ่าย Canon ZINK™ แล้วหรือไม่
กระดาษติด	 สีแดง	<ul style="list-style-type: none"> ปิดและเปิดอุปกรณ์กระดาษภาพถ่ายจะถูกดันออกมาโดยอัตโนมัติ
ไม่มีกระดาษ	 สีแดง	<ul style="list-style-type: none"> ใส่กระดาษภาพถ่าย Canon ZINK™ กลับไปในอุปกรณ์อีกครั้ง
ฝาครอบเครื่องพิมพ์ไม่ปิดอย่างถูกต้อง	 สีแดง	<ul style="list-style-type: none"> ปิดฝาครอบเครื่องพิมพ์ให้ถูกต้อง
ความร้อนสูงเกินไป	 สีแดง	<ul style="list-style-type: none"> รอนจนกระทั่งอุณหภูมิของอุปกรณ์ลดลงถึงระดับปกติ อุปกรณ์จะกลับมาทำงานอีกครั้ง
อุปกรณ์ไม่ทำงาน	ไม่มี	<ul style="list-style-type: none"> ตรวจสอบให้แน่ใจว่าระดับแบตเตอรี่ไม่ต่ำเกินไป หากเป็นเช่นนั้น ให้ชาร์จอุปกรณ์
ถ่ายภาพ	ไม่มี	<ul style="list-style-type: none"> ตรวจสอบให้แน่ใจว่าบัพเพอร์คิวการพิมพ์พร้อมใช้งาน ตรวจสอบว่าอุปกรณ์มีกระดาษภาพถ่าย Canon ZINK™

ข้อมูลจำเพาะ

เทคโนโลยีการพิมพ์	ZINK™
ความละเอียดของงานพิมพ์	314 x 500 dpi (dots per inch)
ความเร็วในการพิมพ์	Approximately 50 seconds - Motor starts and stops, at room temperature 25° C
อัตราส่วนภาพของภาพถ่าย	2" x 2" or 2" x 3"
กระดาษที่ใช้ร่วมกันได้	กระดาษภาพถ่าย Canon ZINK™ : ZP-2030-20 (20 กระดาษภาพถ่าย) ZP-2030-50 (50 กระดาษภาพถ่าย) 2 x 3 นิ้ว / ดานหลังลอกแล้วแปะได้
ความจุกระดาษ	กระดาษภาพถ่าย ZINK™ สูงสุด 10 แผ่น + SMART SHEET™ 1 แผ่น
ความละเอียดภาพถ่าย	5MP
ทางยาวโฟกัส	24 มม.
รูรับแสง	f 2.4
ระยะโฟกัส	50 ซม. - ∞
ความไวแสง	อัตโนมัติ (ISO 100 - 1600)
แฟลช	มี (อัตโนมัติ)
ระยะแฟลช	0.5 ม. - 1.0 ม.
การ์ดหน่วยความจำ	การ์ด MicroSD, สูงสุด 256GB
แหล่งจ่ายไฟ	แบตเตอรี่ลิเทียมโพลิเมอร์ในตัวแบบชาร์จได้ 700mAh, 7.4V
ความเร็วในการชาร์จ	ประมาณ 90 นาที (ชาร์จเต็ม)
อะแดปเตอร์จ่ายไฟ	กระแสเอาต์พุต : 1.6A (นาฬิกา) แรงดันไฟ : 5V
ปัจจัยด้านสภาพแวดล้อม	<ul style="list-style-type: none">- อุณหภูมิที่แนะนำสำหรับการใช้งาน ชาร์จ และจัดเก็บเครื่องพิมพ์: 15° - 32° C- อุณหภูมิที่แนะนำสำหรับการใช้งาน ชาร์จ และจัดเก็บเครื่องพิมพ์: ความชื้นสัมพัทธ์ : 40-55% RH- อุณหภูมิการทำงาน : 5° to 40° C- ความชื้นสำหรับการใช้งาน: ความชื้นสัมพัทธ์ : < 70% RH
ปิดเครื่องอัตโนมัติ	5 นาที
ขนาด	121 มม. (กว้าง) x 7.3 มม. (สูง) x 23.7 มม. (หนา)
น้ำหนัก	170 กรัม
ระบบปฏิบัติการที่ใช้งานได้ (สำหรับคอมพิวเตอร์)	Windows 7 / 8 / 8.1 / 10 Mac OSX 10.10 - 10.14
การเชื่อมต่อสำหรับการชาร์จและถ่ายโอนข้อมูล	USB 2.0 (Micro USB)

อาจมีการเปลี่ยนแปลงโดยไม่ต้องแจ้งให้ทราบ

Canon

ในสหรัฐอเมริกา เครื่องหมายการค้า SMART SHEET, ZINK Technology และ ZINK เป็นเครื่องหมายการค้าของ ZINK Holdings LLC. และได้รับอนุญาตให้นำมาใช้แล้ว Apple, โลโก้ Apple, iPad, iPad Air, iPad Pro และ iPhone เป็นเครื่องหมายการค้าของ Apple Inc. ที่จดทะเบียนในสหรัฐอเมริกาและประเทศอื่นๆ App Store เป็นเครื่องหมายบริการของ Apple Inc. iOS เป็นเครื่องหมายหรือเครื่องหมายการค้าจดทะเบียนของบริษัท Cisco ในสหรัฐอเมริกาและประเทศอื่นๆ และได้รับอนุญาตให้นำมาใช้แล้ว Android, Google Play และโลโก้ Google Play เป็นเครื่องหมายการค้าของ Google LLC. บลูทูธเป็นเครื่องหมายการค้าจดทะเบียนของ Bluetooth SIG Wi-Fi เป็นเครื่องหมายการค้าจดทะเบียนของ Wi-Fi Alliance ชื่อผลิตภัณฑ์ ชื่อแบรนด์ และโลโก้ของผู้ผลิตอื่นๆ ทั้งหมดเป็นเครื่องหมายการค้าของบริษัทที่เป็นเจ้าของ