

Canon

INSPIIC



即拍即印相印機
使用手冊

內容

安全注意事項	P3
產品概觀	P4
配件	
產品特點	
設定	P5-8
充電	
載入相紙	
外部記憶體	
操作方式	P9-12
開機/關機	
拍照	
觀景窗	
長寬比	
列印與重印	
LED 指示燈	
故障排除	
規格	P13

安全注意事項

使用前請先閱讀本手冊

使用裝置前請先閱讀操作指示與安全注意事項。

如需法規與更多安全資訊，請閱讀包裝內容中隨附的「法規與保固資訊卡」。

法規型號 (RMN) : PP3001

為用於法規識別，您的產品具有一個法規型號。

警告

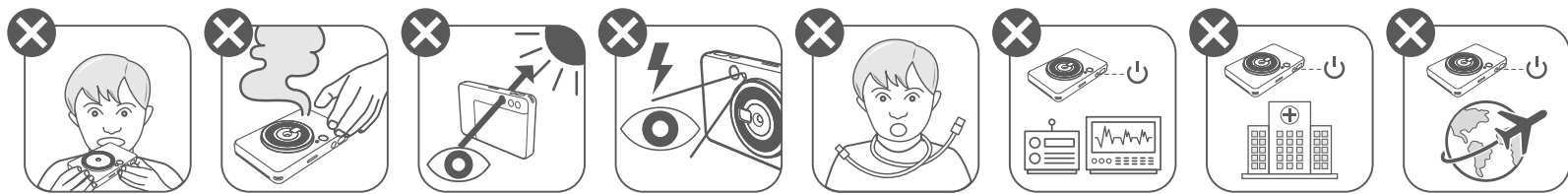

- 請將本設備存放在兒童和嬰兒無法觸及之處。不當使用本產品可能會造成窒息或意外。
- 如產品冒煙、發出異味或有其他異常，請立刻停止操作產品。
- 請勿透過觀景窗直視太陽或強光。否則可能會失明或導致視力問題。
- 請勿在眼睛附近使用閃光燈。否則可能會損害眼睛。
- 相機帶纏在兒童的脖子上可能會導致窒息。如果產品正在使用充電線，則纜線意外纏在兒童的脖子上可能會導致窒息。
- 在禁止使用相機的地方，請關閉相機。相機發出的電磁波可能會干擾電子儀器及其他裝置的操作。在限制使用電子裝置的地方（如飛機及醫院內）使用相機時請特別小心。

注意

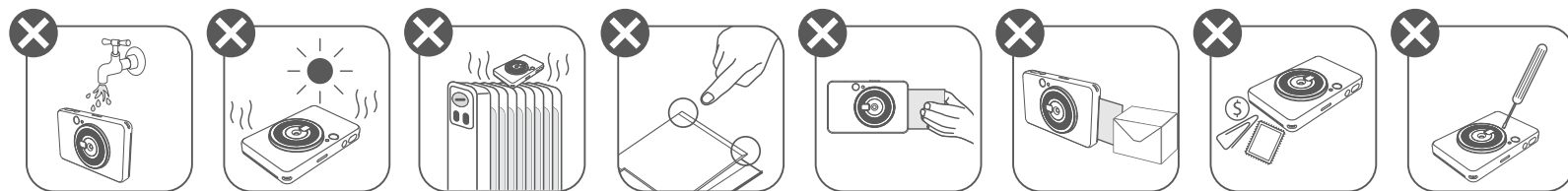

- 本裝置於極端環境下可能無法列印。待印表機的溫度調整至建議的操作溫度 15° - 32°C 後再嘗試列印。
- 充電時，建議於 15° - 32°C 的溫度下充電。
- 使用柔軟的乾布擦拭本產品。請勿以濕布或油漆稀釋劑等揮發性液體清潔本產品。
- 請將頂蓋蓋妥，以防止灰塵或其他粒子進入本產品。
- 若本產品無法正常使用，請聯繫您購買本產品的經銷商，或聯繫 (886) 0809 022 888 (台灣) 或 (852) 3191 2333 (香港) Canon 客服中心。
- 請勿將電池置於高溫環境、直接暴露於熱源，或焚燒處理。
- 電磁干擾或靜電放電可能會導致本產品停止運作，或拍攝的資料損壞或影像失真。此狀況發生時，請以尾部尖銳的物體按下裝置底部的 [RESET] (重設) 鍵進行初始化。

產品概觀

配件

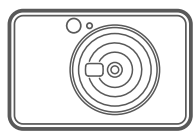

即拍即印相印機



快速入門指南



產品法規與
保固資訊卡

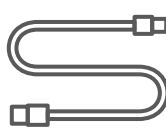

USB 纜線



CANON
ZINK™ 相紙
(10 張)



腕帶

產品特點

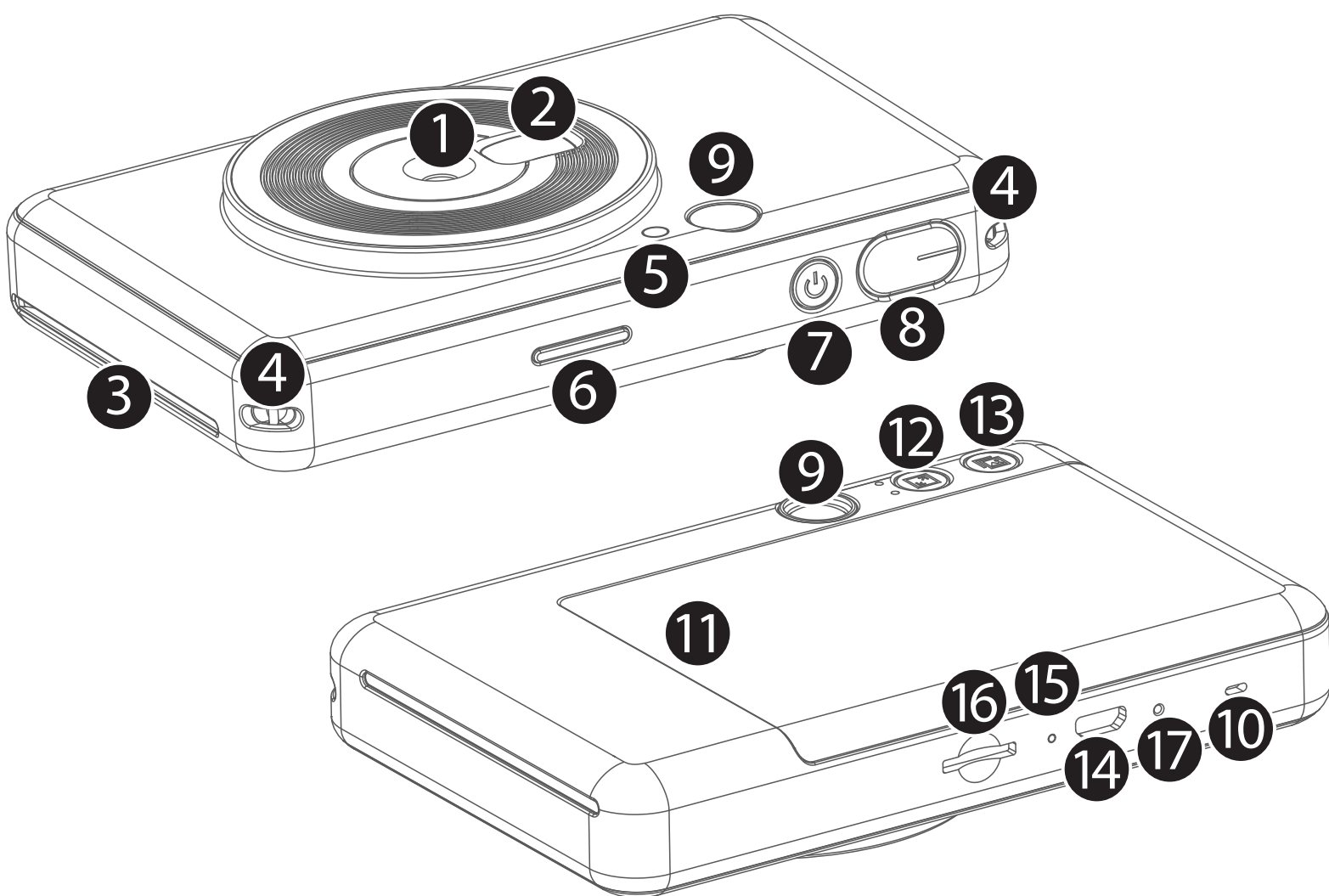

① 相機鏡頭

② 自拍鏡

③ 出紙槽

④ 腕帶孔

⑤ 閃光燈

⑥ LED 狀態指示燈

⑦ 電源鍵

⑧ 快門鍵

⑨ 觀景窗

⑩ 喇叭

⑪ 頂蓋

⑫ 長寬比鍵

⑬ 重印鍵

⑭ Micro USB 連接埠

⑮ LED 充電指示燈

⑯ MicroSD 記憶卡插槽 (最高擴充
容量 256GB)

⑰ 重設鍵

* 請使用細針或類似物品按下裝置底部的
重置按鈕

充電中



本產品有內建電池。使用前請先使用包裝內附的 USB 纜線將電池充滿電。

- 1 將提供的 USB 纜線中較小一端插入裝置，另一端插入可充電的 USB 插頭。
- 2 LED 充電指示燈會亮紅燈表示正在充電。
- 3 電池充滿後，LED 充電指示燈會亮綠燈。
 - 充電時間會依電池電量、操作狀態、周遭環境而有所改變。

! 注意

關於 USB 纜線

充電時請小心使用 USB 纜線

- 請勿於線上放置重物。
- 請勿將 USB 纜線靠近熱源。
- 不要刮傷、損壞、扭曲或用力拉扯纜線。
- 手上水分未乾時不要插拔纜線。
- 避免纜線溫度過高/過低或潮濕。
- 充電後請拔下 USB 纜線。
- 請使用提供的 USB 纜線充電。

載入相紙

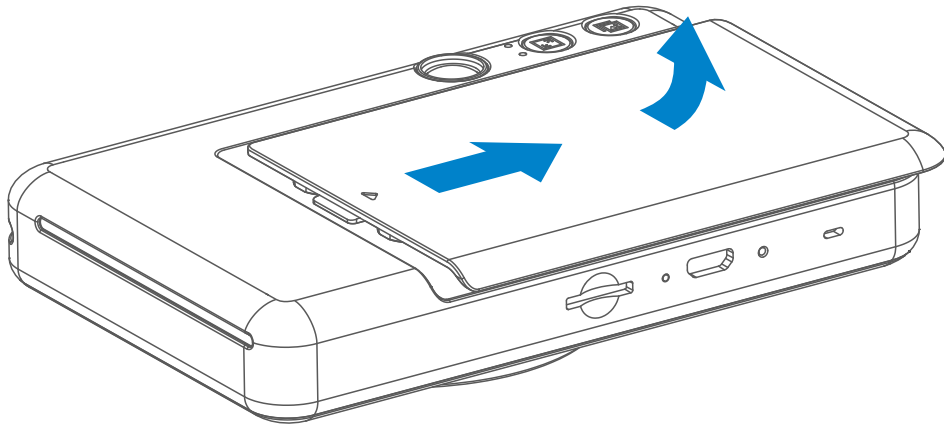

- 1 依箭頭所示方向往前滑動頂蓋將其取下。

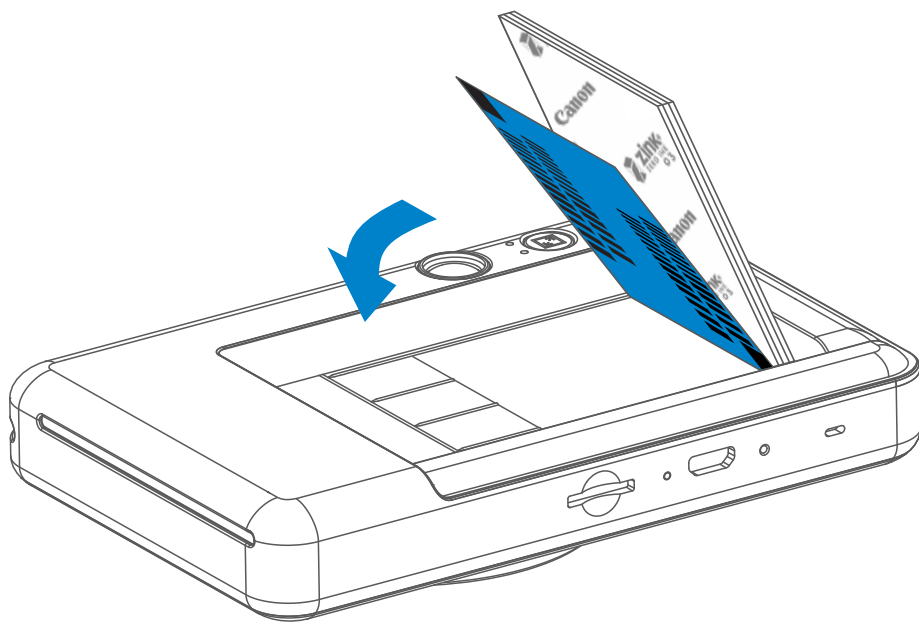

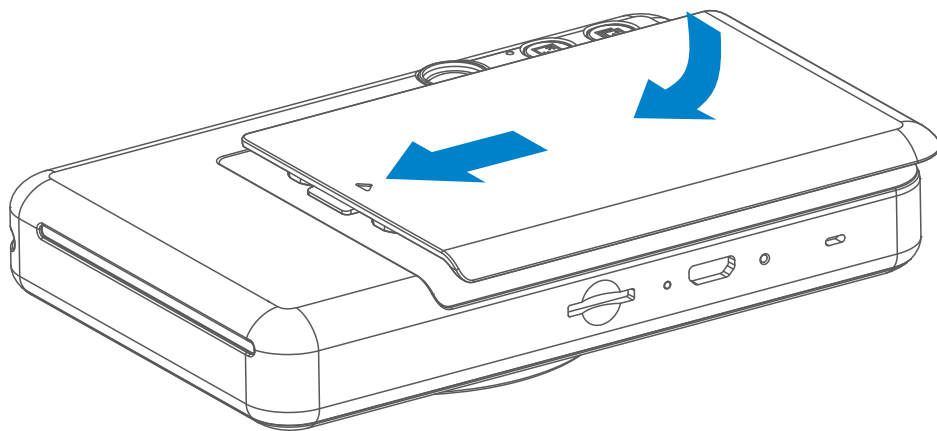

- 2 打開一包相紙（ 10 張相紙 + 藍色 SMART SHEET™ ）
- 3 將 10 張相紙與 1 張 SMART SHEET™ 放進相紙槽。
- 將相紙疊在藍色 Smart Sheet™ 上，確保藍色條碼和紙張商標朝下。

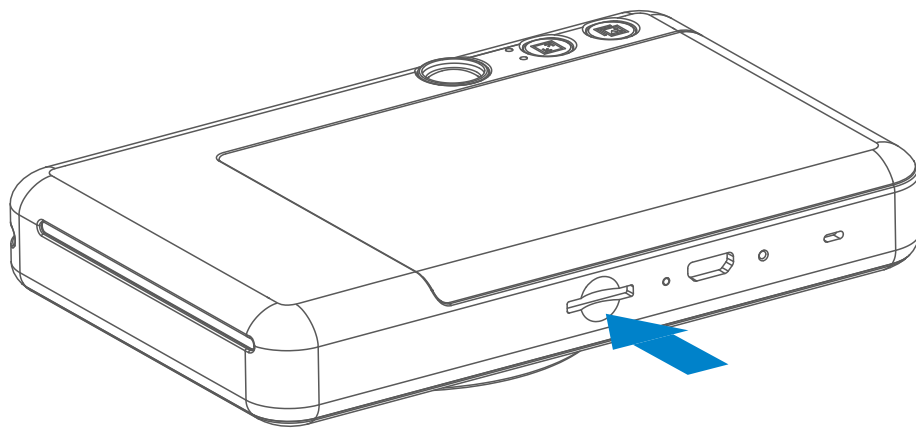

- 4 將頂蓋重新蓋上。正確關閉後應會聽到頂蓋嵌入的聲音。
- 第一次列印前，SMART SHEET™ 將自動透過裝置送出。

外部記憶體



 需要外部 MicroSD 記憶卡（最高擴充容量 256GB）儲存拍攝的相片。只支援 FAT16、FAT32 與 exFAT 格式的記憶卡

準備一張記憶卡

請使用下列記憶卡（需另購）

- MicroSD 記憶卡*1
- MicroSDHC 記憶卡 *1 *2
- MicroSDXC 記憶卡 *1 *2

*1 符合 SD 標準的卡。並非所有記憶卡都能與相機相容使用。

*2 並且支援 UHS-I 記憶卡。

安裝和取出 MicroSD 記憶卡

- 在裝置底部的插槽中插入 MicroSD 記憶卡，您會感到輕微的「喀噠」一下，表示記憶卡正確安裝。
- 按壓記憶卡頂部釋放記憶卡，輕輕將記憶卡從裝置中取出。
- 若無法正常讀取/寫入 MicroSD 記憶卡，則會播放一次失敗的聲音。請取出 MicroSD 記憶卡並重新啟動裝置。
- 使用 USB 纜線與電腦連接。當外部磁碟機影像出現在電腦上時，按兩下該圖示以檢視和儲存相片。

注意

保存裝置

- 建議在 15° - 32°C 和相對濕度 40 - 55% 的環境中使用及存放本裝置。

使用相紙時



- 一次只載入 10 張 ZINK™ 相紙與 1 張 SMART SHEET™。載入過多相紙可能會卡紙或發生列印錯誤。
- 要得到最佳列印效果，請使用 Canon 即拍即印相印機的 Zink™ 相紙。
- 如果發生卡紙，只要將印表機關機再重新啟動就可以解決卡紙問題。請勿直接將相紙抽出。
- 裝置在列印時，請勿拉動或拖動相紙。
- 小心處理相紙，避免損壞或彎曲。
- 載入相紙時請保持相紙清潔。如果相紙有汙損，可能會導致卡紙或列印錯誤。
- 準備好載入裝置之前，不要打開新的相紙包。
- 請勿將相紙暴露於陽光直射或潮濕的環境中。
- 不要將相紙放在溫度或濕度超出包裝所示建議條件的地方。否則可能會降低列印相片的品質。

關於 SMART SHEET™

- 每一包相紙中皆有 10 張相紙與 1 張藍色 SMART SHEET™。
- 將同一包裝內的 SMART SHEET™ 與相紙載入紙匣，以獲得最佳列印品質。每張 Smart Sheet™ 都針對所含的相紙進行專門調整。
- SMART SHEET™ 將在第一次列印前自動從裝置送出，以清潔印表機並最佳化該袋特殊相紙（10 張）的列印品質。
- 請保留該張 Smart Sheet™，並且僅限在將該袋的 10 張相紙全部列印完畢後才丟棄。如果列印品質不符預期，而紙張仍然來自同一個包裝，則可以重新使用 Smart Sheet™。只需將 Smart Sheet™ 的條碼面朝下放置到剩餘相紙下方即可。
- 使用不同包裝中的 Smart Sheet™ 可能會使列印品質下降。

操作方式

開機/關機

- 1 長按電源鍵 ，直到 LED 指示燈亮起。
- 2 LED 指示燈穩定亮起白燈時，可以開始使用裝置。
- 3 長按電源鍵  關閉裝置。

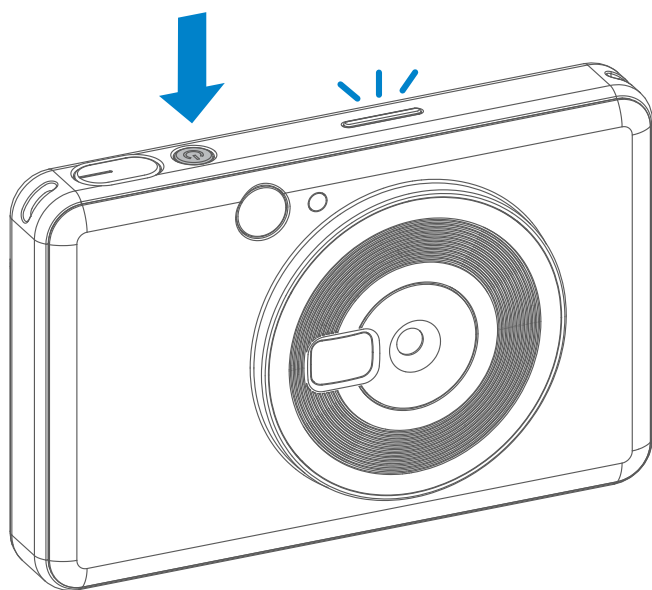

自動關機

- 裝置預設為閒置超過 5 分鐘會自動關機。使用者可以按電源鍵重新啟動裝置。

拍照

- 1 手持裝置，確認要拍攝的影像。
- 2 按下快門鍵  拍照。

相機將根據光線條件自動觸發閃光燈。

使用鏡頭旁邊的反光板作為自拍鏡拍照。

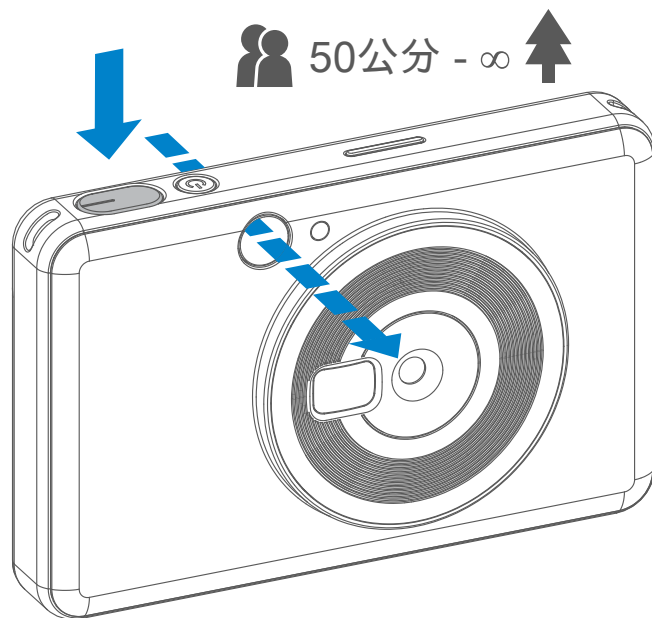

觀景窗

用觀景窗中的對焦框構成影像。

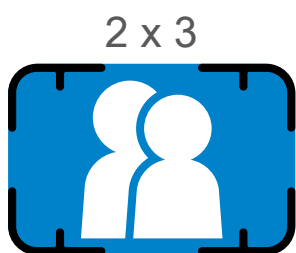
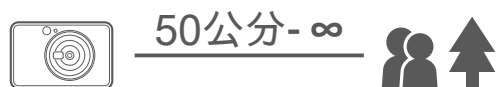



2 X 3對焦框適用距離
相機約1公尺或
更遠處拍攝。

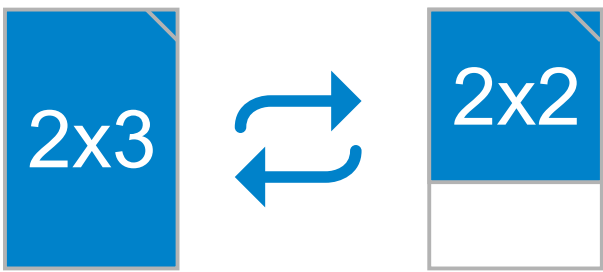

2 X 2 對焦框適用距離
相機約1公尺
或更遠處拍攝。

長寬比



使用者有兩種長寬比可以選擇，分別為 2x3 與 2x2，使用長寬比鍵 ，可以在拍照前隨時更改長寬比。

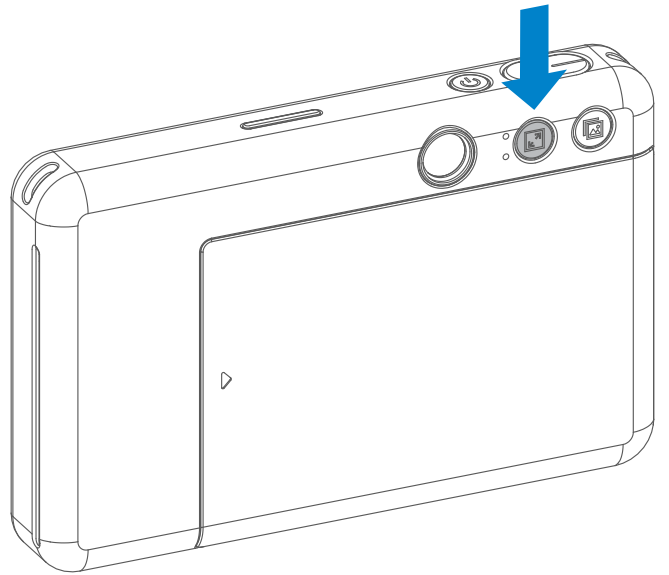

當長寬比為 2x2 時，相紙空白面積將有所不同。這取決於手持裝置的方式。

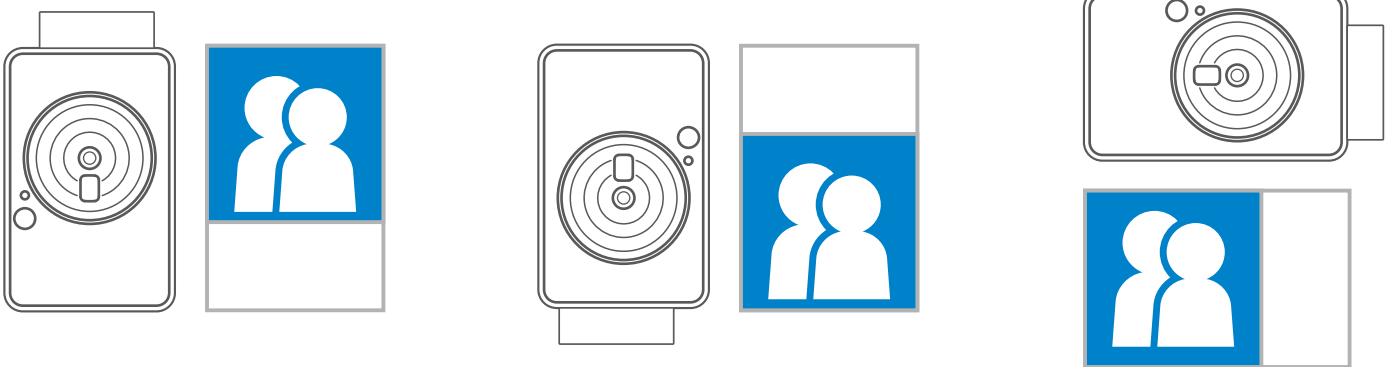

列印與重印

列印相片

- 拍照後會立即列印相片。
- 本裝置一次最多可容許 3 個影像進行列印。

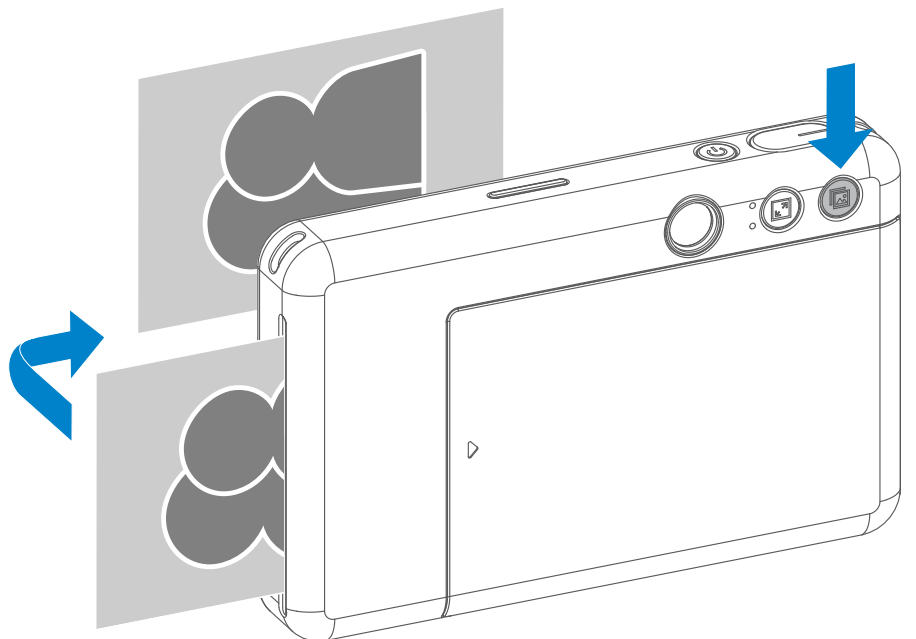

重印相片

在您拍攝了一張相片並列印出來後，如果您想複製同一張相片或在聚會上分發幾張相同的相片，只需按  鍵即可再次列印最後一張列印的相片。



LED 指示燈

狀態	操作方式	LED 指示燈
開啟電源	長按電源鍵	 >  白色
待機	裝置電源開啟後	 白色
關閉電源	長按電源鍵	 關閉
SMART SHEET™ 錯誤	裝置偵測到不符的 Smart Sheet™ 或其他 Smart Sheet™ 錯誤時	 藍色
SMART SHEET™ 處理中	裝置印出 Smart Sheet™ 時	 白色
無相紙	裝置沒有相紙時將無法拍照	 紅色
卡紙/頂蓋開啟	卡紙或頂蓋打開時	 紅色
準備好列印	準備列印中	 白色
相片列印中	裝置印出相片時	 黃色 > 洋紅色 > 青色 > 白色 (循環亮燈)
大量儲存模式	裝置已連接到電腦	 洋紅色
MicroSD 記憶卡錯誤	無法將資料寫入 MicroSD 記憶卡 注意：列印時若 MicroSD 記憶卡出現錯誤，則 LED 指示燈會發出紫紅色光。	 洋紅色
溫度太高	當裝置過熱時	 紅色
溫度太低	當裝置過冷時	 青色

狀態	操作方式	LED 指示燈
列印頭冷卻中	列印前請檢查列印頭的溫度並讓其冷卻。	 青色
電量不足	當電池電量只剩 20%	 白色 > 紅色 (循環亮燈)
電量將用盡	當電池電量不足	 紅色 > 白色 (循環亮燈)

故障排除

狀態	LED 指示燈	動作
MicroSD 記憶卡錯誤	 洋紅色	<ul style="list-style-type: none"> • 檢查 MicroSD 記憶卡是否正確插入 • 檢查 MicroSD 記憶卡空間是否已滿 • 檢查 MicroSD 記憶卡是否損毀 • 檢查 MicroSD 記憶卡是否相容
補充相紙失敗	 紅色	<ul style="list-style-type: none"> • 打開頂蓋，檢查是否有放入 Canon ZINK™ 相紙
卡紙	 紅色	<ul style="list-style-type: none"> • 關閉再打開裝置，相紙將自動送出
無相紙	 紅色	<ul style="list-style-type: none"> • 將 Canon ZINK™ 相紙重新載入裝置
頂蓋未正確關閉	 紅色	<ul style="list-style-type: none"> • 正確闔上頂蓋
過熱	 紅色	<ul style="list-style-type: none"> • 裝置溫度回歸正常值後將恢復工作
裝置無法運作	N/A	<ul style="list-style-type: none"> • 確認電池電量充足 • 若電量不足請再次充電
拍照	N/A	<ul style="list-style-type: none"> • 確認列印隊列緩衝區可用 • 確認裝置中有 Canon ZINK™ 相紙

規格

列印技術	ZINK™
列印解析度	314 x 500 dpi (每英吋點數)
列印速度	約 50 秒 (在室溫 25°C 下自啟動計算至停止)
長寬比	2" x 2" or 2" x 3"
相容相紙	Canon ZINK™ 相片紙 : ZP-2030-20 (20 張) ZP-2030-50 (50 張) / 2" x 3"/貼紙式相紙
紙匣容量	最高可放 10 張 ZINK™ 相紙 + 1 張 SMART SHEET™
相片解析度	5MP
焦距	24mm
光圈	f 2.4
對焦範圍	50 公分 - ∞
ISO 感光度	自動 (ISO 100 - 1600)
閃光燈	有 (自動)
閃光燈範圍	50 公分 - 1 公尺
記憶卡	MicroSD 記憶卡 , 最高擴充容量 256GB
電源	700mAh , 7.4V 內建充電式鋰聚合物電池
充電速度	約 90 分鐘 (完全充滿)
變壓器輸出	1.6A (最小) 電壓 : 5V
環境參數	- 建議列印、操作、充電、存放溫度 : 15° - 32° C - 建議列印、操作、充電、存放濕度 : 40 - 55% 相對濕度 - 操作溫度 : 5° - 40° C - 操作濕度 : 相對濕度 < 70%
自動關機	5 分鐘
尺寸	121mm (寬) x 78.3mm (高) x 23.7mm (深)
淨重	170公克
電腦相容作業系統	Windows 7 / 8 / 8.1 / 10 Mac OSX 10.10 - 10.14
充電與資料傳輸連線	充電與資料傳輸連線

如有變更，恕不另行通知

Canon

SMART SHEET、ZINK Technology和ZINK商標歸ZINK Holdings LLC所有。已得許可使用。所有其他第三方產品名稱、品牌名稱和商標均為其各自所有者的商標。